

## SOMMAIRE

<b>1. INTRODUCTION</b>	<b>1</b>	6.2 Programmation hebdomadaire (Semaines types)	9
1.1 Qu'est-ce que io-homecontrol® ?	2	6.3 Programmer des journées	9
1.2 Scénariser votre habitation	2	6.4 Editer / Modifier / Dupliquer / Renommer / Supprimer une journée	11
1.3 Exemples d'une journée avec l'Impresario Chronis io	2	6.5 Créer une semaine	11
1.4 La fonction Snapshot	2	6.6 Modifier / Dupliquer / Renommer / Supprimer une semaine	12
1.5 La fonction retour d'information	2	<b>7. RETOUR D'INFORMATION</b>	<b>12</b>
1.6 Les étapes de programmation qui seront nécessaires pour la mise en route de votre Impresario Chronis io	3	7.1 Défaut en cours de scénario	12
1.7 Créer vos semaines types (programmation hebdomadaire)	3	7.2 Cas particulier du défaut "Local"	13
<b>2. SÉCURITÉ</b>	<b>3</b>	7.3 Cas particulier du défaut «clé»	14
2.1 Sécurité et responsabilité	3	<b>8. PARAMETRAGE</b>	<b>14</b>
2.2 Consignes spécifiques de sécurité	3	Menu : " <b>Menu &gt; Réglages</b> 🔧 "	14
<b>3. PRISE EN MAIN RAPIDE</b>	<b>4</b>	8.1 Langue	14
3.1 Modes de fonctionnement	4	8.2 Date et heure	14
3.2 Retour d'informations	4	8.3 Changement d'heure Été / Hiver	14
3.3 Utilisation de l'écran de saisie des noms	6	8.4 Simulation de présence	14
<b>4. NOMMER LES MOTEURS</b>	<b>6</b>	8.5 Crépuscule	14
<b>5. PROGRAMMATION DES SCÉNARIOS</b>	<b>7</b>	8.6 Écran	15
5.1 Créer un scénario	7	<b>9. INSTALLATION</b>	<b>15</b>
5.2 Modification d'un scénario	8	9.1 Fixation du support mural	15
5.3 Dupliquer un scénario existant	8	<b>10. REMPLACEMENT DES PILES</b>	<b>15</b>
<b>6. PROGRAMMATION DE L'HORLOGE</b>	<b>9</b>	<b>11. DONNÉES TECHNIQUES</b>	<b>16</b>
6.1 Programmation journalière (Journées types)	9	<b>12. INDEX</b>	<b>17</b>

## 1. INTRODUCTION

L'Impresario Chronis io vous permet de créer des scénarios pour adapter votre confort à votre mode de vie.

Selon l'heure, à la tombée de la nuit ou les moments de vie, ces scénarios piloteront automatiquement les mouvements des ouvertures choisies, la luminosité propice ou la température idéale.

L'Impresario Chronis io commande toute la maison. En effet, l'Impresario Chronis io peut piloter tous les équipements qui utilisent la technologie radio io-homecontrol®, telles que les volets roulants, les stores, les lumières, le chauffage, les fenêtres de toit, les portes de garage, etc...

## 1.1. Qu'est-ce que io-homecontrol® ?

L'Impresario Chronis io utilise io-homecontrol®, le nouveau protocole de communication sans fil universel et sécurisé, partagé avec de grands fabricants de l'univers de la maison.

io-homecontrol® permet à tous les équipements de confort et de sécurité de communiquer entre eux et d'être pilotés par un seul et même point de commande.

La flexibilité et la parfaite compatibilité du système io-homecontrol®, permet d'accompagner l'évolution de vos besoins.

Par exemple, automatiser d'abord les volets roulants et la porte d'entrée, puis équiper les stores extérieurs, le portail et la porte du garage ou l'éclairage du jardin avec le système io-homecontrol®.

Echelonnés dans le temps, ces équipements demeurent compatibles avec l'installation existante grâce la technologie io-homecontrol® qui garantit leur interopérabilité.

Pour plus d'information veuillez consulter le site internet [www.io-homecontrol.com](http://www.io-homecontrol.com)



io-homecontrol® repose sur une technologie avancée, sécurisée et sans-fil, facile à installer. Les produits io-homecontrol® communiquent entre eux pour offrir plus de confort, de sécurité et d'économies d'énergie.

[www.io-homecontrol.com](http://www.io-homecontrol.com)

## 1.2. Scénariser votre habitation

L'Impresario Chronis io vous apporte une nouvelle manière de vivre dans votre maison en "scénarisant" le pilotage de votre maison. Vous pouvez créer vos propres scénarios en fonction de vos besoins, de vos envies, des moments de votre vie (luminosité, confort thermique, simulation de présence, regarder la télévision...). Vous pourrez "jouer" ces scénarios selon vos besoins soit :

- automatiquement via une programmation horaire (journalière ou hebdomadaire) en positionnant simplement l'Impresario Chronis io sur son support mural,
- manuellement, en sélectionnant le scénario adapté à la situation.

## 1.3. Exemples d'une journée avec l'Impresario Chronis io

- 7 h** La maison se réveille en lançant le scénario "**Réveil**".  
Les volets se relèvent. Les fenêtres de toit s'entrouvrent. Le soleil et l'air frais rentrent dans les chambres. Une nouvelle journée commence.
- 10 h** Je me protège du soleil en lançant le scénario "**Soleil**".  
Les volets roulants se mettent en position lames ajourées. Le store de terrasse descend. La fenêtre de toit se ferme et le chauffage s'arrête.
- 14 h** Je mets la maison en sécurité grâce au scénario "**Fermeture**" avant de sortir.  
Les volets du rez-de-chaussée se ferment. La porte de garage se ferme.
- 17 h 30** Je tamise la lumière pour travailler sur mon ordinateur en lançant le scénario "**Ordi**".  
Les volets roulants du sud descendent aux deux tiers, tandis que le vénitien s'incline pour tamiser la lumière.
- 23 h** La maison s'endort en lançant le scénario "**Nuit**".  
Tous les volets de la maison, le portail, la porte de garage se ferment. Le store de terrasse remonte. Les lumières extérieures s'éteignent.

Ajouté à une grande simplicité d'ergonomie, deux fonctions rendent l'usage de l'Impresario Chronis io particulièrement intuitive.

## 1.4. La fonction Snapshot

Elle vous permettra très simplement de créer vos propres scénarios.

Programmer un scénario, aussi simple que prendre une photo !

## 1.5. La fonction retour d'information

Vous savez toujours ce qui se passe entre vous et votre maison.

L'Impresario Chronis io signale le mouvement en cours et confirme la bonne exécution en retour.

Pratique de savoir que tel volet est fermé sans faire le tour de la maison !

## 1.6. Les étapes de programmation qui seront nécessaires pour la mise en route de votre Impresario Chronis io

### 1.6.1. Nommer vos produits

Afin d'identifier facilement tous vos produits, vous pouvez leur affecter un nom. Cette fonction vous permettra en cas d'apparition d'un défaut de repérer facilement le produit concerné.

### 1.6.2. Créer vos scénarios avec la fonction Snapshot

- Jusqu'à 16 scénarios sont mémorisables par l'Impresario Chronis io.  
- 3 scénarios pré-enregistrés sont disponibles dès la mise en service :

- **“Ouvrir-sy”** : ouverture de toutes les applications,
- **“Ambian-sy”** : positionnement des applications à mi-course,
- **“Fermer-sy”** : fermeture des applications.

### 1.6.3. Créer vos journées types (programmation journalière)

A partir des scénarios créés, il est possible d'affecter des horaires à certains d'entre eux pour créer des journées types. Chaque journée type peut lancer jusqu'à 4 scénarios par jour. Vous pouvez créer et nommer à votre guise jusqu'à 10 journées types.

Par exemple : journée **“Semaine”**, journée **“Week-end”**, journée **“Absence”**...

Une journée type pré-enregistrée est disponible dès la mise en service : **“Jour-sy”**.

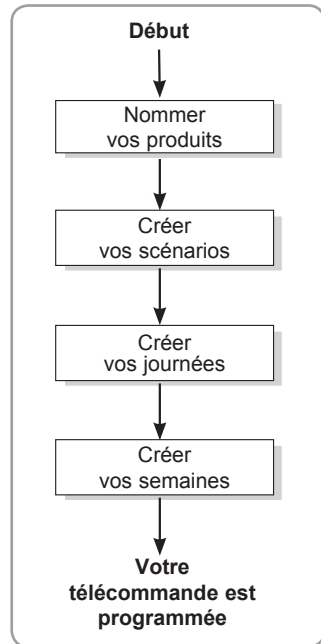

FR

## 1.7. Créer vos semaines types (programmation hebdomadaire)

A partir des journées types programmées, il est possible de composer des semaines types. Ainsi pour chaque jour de la semaine, vous pouvez affecter la journée type de votre choix ou aucune.

L'Impresario Chronis io permet de créer 4 semaines types différentes : **“Travail”**, **“Vacances”**...

Nota : les programmes pré-enregistrés dans l'Impresario Chronis io intégreront automatiquement chaque nouveau moteur ou récepteur apparié à la télécommande. Ces programmes sont modifiables et supprimables. S'ils sont renommés ou modifiés, ils perdent leur capacité à intégrer automatiquement un nouveau moteur.

## 2. SÉCURITÉ

### 2.1. Sécurité et responsabilité

Avant d'utiliser ce produit, lire attentivement cette notice.

Ce produit Somfy doit être installé par un professionnel de la motorisation et de l'automatisation de l'habitat.

Toute utilisation hors du domaine d'application défini par Somfy est interdite. Elle entraînerait, comme tout irrespect des instructions figurant dans cette notice, l'exclusion de la responsabilité et de la garantie Somfy.

### 2.2. Consignes spécifiques de sécurité

Pour ne pas endommager l'Impresario Chronis io :

Éviter les chocs !

Éviter les chutes !

Ne jamais l'immerger.

Ne pas utiliser de produits abrasifs ni de solvants pour la nettoyer.

## 3. PRISE EN MAIN RAPIDE

### 3.1. Modes de fonctionnement

#### 3.1.1. Fonctionnement en mode manuel (hors support)

En dehors de son support, l'Impresario Chronis io est en mode manuel.

Ce mode permet de :

- sélectionner un scénario
- jouer le scénario sélectionné
- arrêter le scénario en cours
- accéder aux menus de programmation et de paramétrage.

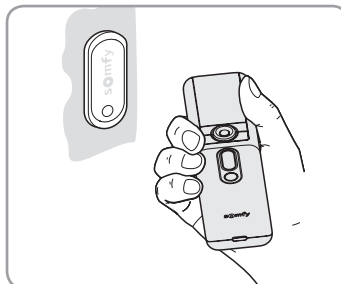

#### 3.1.2. Jouer un scénario

Sélectionner le scénario voulu à l'aide des touches de navigation (◀ ▶) et le jouer en appuyant sur (▶). Si besoin, pour arrêter un scénario pendant son exécution, appuyer sur « Stop » (⏹).



### 3.2. Retour d'informations

L'Impresario Chronis io vous informe sur le mouvement en cours et confirme si tous les produits ont bien atteint la position désirée. En cas de problème, l'Impresario Chronis io vous indique le nom du produit concerné et le type de défaut apparu. Voir le chapitre "Retour d'informations" pour plus de détails.

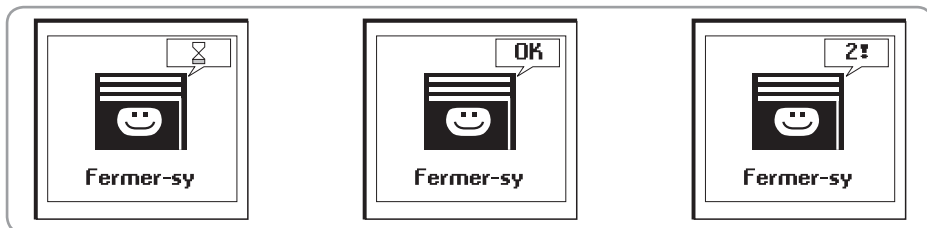

#### 3.2.1. Fonctionnement automatique (sur support)

La fixation de l'Impresario Chronis io sur son support active le mode automatique.

Les journées et les semaines programmées peuvent être sélectionnées à l'aide des touches de navigation (◀ ▶). Après 3 secondes, la séquence sélectionnée est prise en compte par l'horloge.

Placée sur son support, le mode automatique peut également être désactivé.

Lorsqu'une journée ou une semaine est en cours, le prochain événement programmé (dans un délai maximum de 24 heures) est signalé au bas de l'écran. Il est possible de visualiser la composition complète de la journée en cours en appuyant sur (⊙).

#### ASTUCE

- Un imprévu !

Inutile de changer votre programmation. Enlever simplement l'Impresario Chronis io de son support, pour interrompre le fonctionnement automatique.

De retour sur son support, la programmation reprendra son cours.

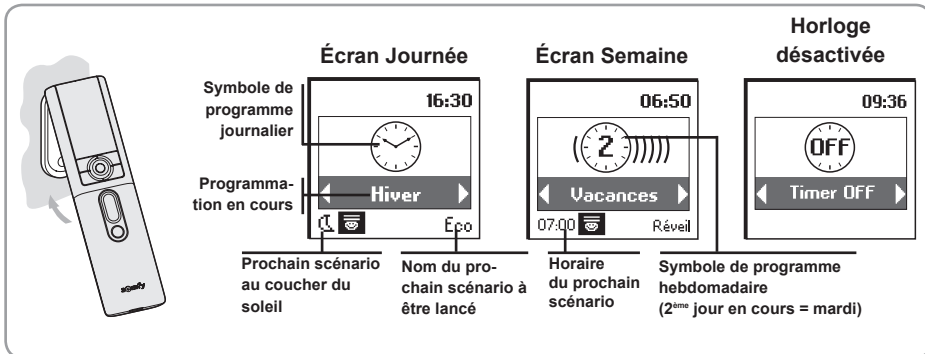

### 3.2.2. Navigation dans les menus

Les boutons (↔) permettent de déplacer le curseur pour accéder aux menus et sous menus ou pour faire défiler les différents paramètres de programmation et de réglage de l'Impresario Chronis io.

Appuyer sur (⊙) ou sur (ok) pour accéder à l'écran suivant.

(C) permet de revenir à l'écran précédent. Appuyer autant de fois que nécessaire sur (C) pour revenir à l'écran principal.

De manière générale, (⊙) permet de sélectionner l'élément sur lequel se trouve le curseur et (ok) de valider une action.

L'architecture des menus et des sous menus de l'Impresario Chronis io est la suivante :

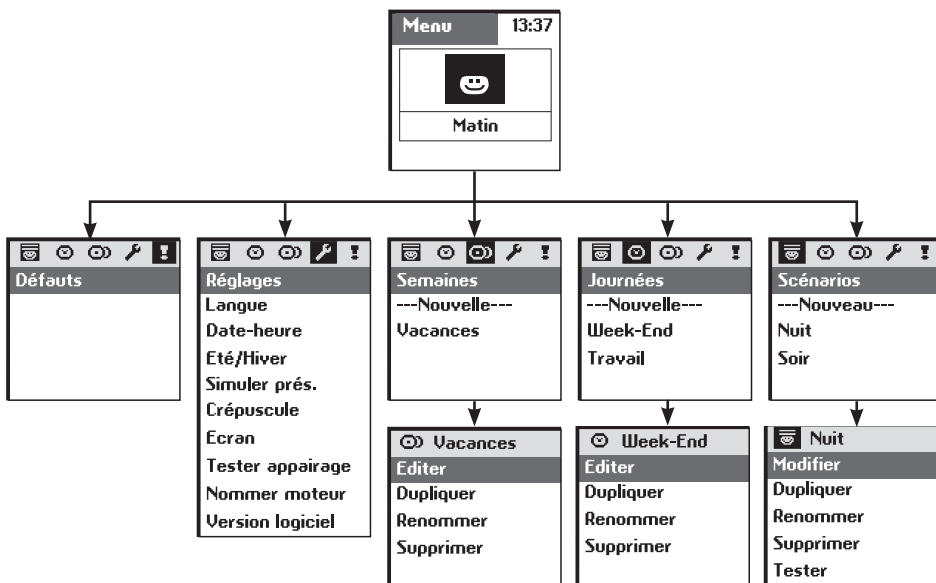

Pour personnaliser votre Impresario Chronis io, vous pouvez attribuer des noms à tous vos scénarios, journées ou semaines. Les noms des moteurs ou récepteurs de votre installation sont également personnalisables. Chaque fois que nécessaire, un écran de saisie approprié vous sera proposé.

### 3.3. Utilisation de l'écran de saisie des noms

Sélectionner le caractère souhaité avec les touches de navigation (◀ ▶) et (⬆ ⬇), puis valider en appuyant sur (⊙). La touche d'annulation (C) permet d'effacer un caractère erroné.

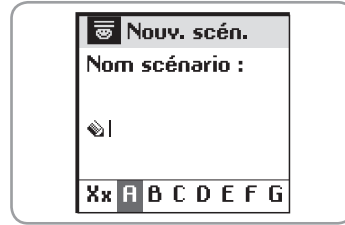

Sélectionner "Xx" et appuyer sur (⊙) pour choisir le type de caractères souhaité : majuscules ou minuscules.

La touche de navigation (▲) permet d'accéder aux lettres avec accents.

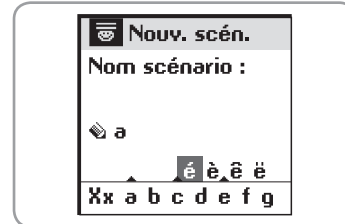

Une fois la saisie du nom terminée, valider en appuyant sur la touche (ok).

## 4. NOMMER LES MOTEURS

Afin d'identifier facilement tous vos produits, vous pouvez leur affecter un nom. Cette fonction vous permettra en cas de défaut de repérer facilement le produit concerné.

Pour nommer le moteur souhaité, il suffira de le faire bouger à l'aide de sa commande locale.

Dans le menu "**Menu > Réglages** [icône] > **Nommer Moteur**", valider en appuyant sur (ok).

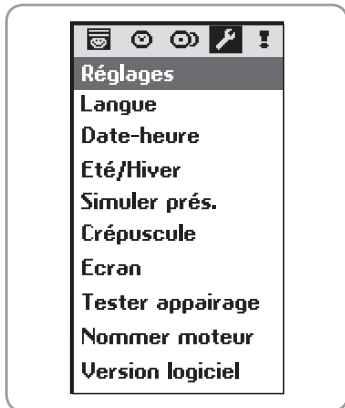

Donner un ordre au moteur souhaité avec la commande locale. Valider en appuyant sur (ok) de l'Impresario Chronis io.

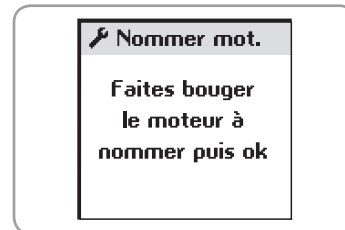
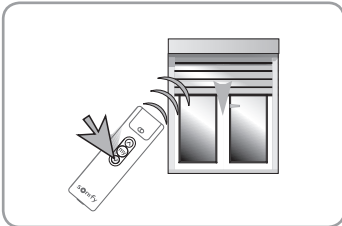

Le nom actuel du moteur est alors affiché (par défaut sortie usine : nom de gamme du moteur). Vous pouvez personnaliser ce nom.

## 5. PROGRAMMATION DES SCÉNARIOS

### 5.1. Créer un scénario

La programmation se fait avec la télécommande en mode manuel (hors du support).

L'Impresario Chronis io vous donne la possibilité de programmer jusqu'à 16 scénarios différents. 3 scénarios pré-enregistrés sont disponibles dès la mise en service :

- **"Ouvrir-sy"** : ouverture de toutes les applications,
- **"Ambian-sy"** : positionnement des applications à mi-course,
- **"Fermer-sy"** : fermeture des applications.

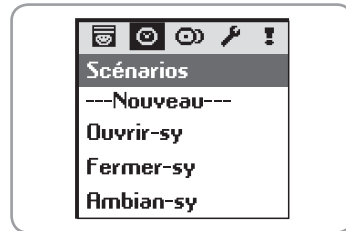

La programmation des scénarios se fait dans le menu **"Menu > Scénarios"** .

#### 5.1.1. Pour créer un nouveau scénario

Nota : Cette opération n'est possible que si l'ensemble des produits io est enregistré dans la télécommande Impresario Chronis io. Dans le cas contraire, se reporter à la notice d'installation ou à un installateur.

Sélectionner **"---Nouveau---**" et valider en appuyant sur  ou **(ok)**.

Sélectionner **"Saisir nom"** ou **"Choisir nom"** et valider en appuyant sur  ou **(ok)**.

**"Saisir nom"** : nommer le scénario et valider le nom en appuyant sur **(ok)**.

**"Choisir nom"** : choisir le nom du scénario dans la liste et valider en appuyant sur **(ok)**.

Positionner les produits participant au scénario à l'aide de la télécommande locale à la position souhaitée.

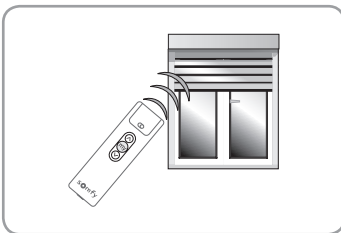

Quand tous les produits qui composent le scénario sont dans la position désirée, valider en appuyant sur **(ok)**.

Nota : Il est nécessaire de faire bouger tous les produits que vous voulez inclure dans un scénario, même les produits se trouvant déjà en position souhaitée.

#### **ASTUCE**

- Pour créer un nouveau scénario, il est possible de dupliquer et de modifier un scénario déjà créé.

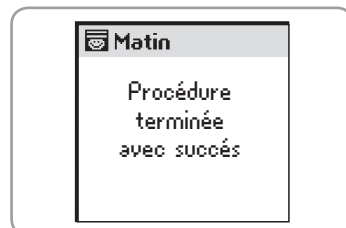
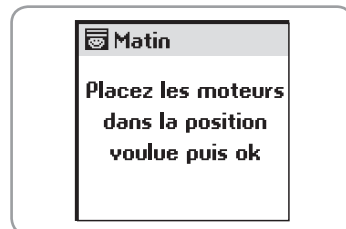
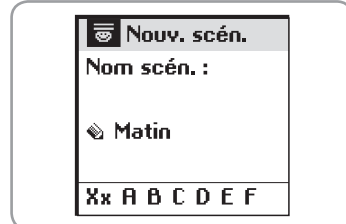
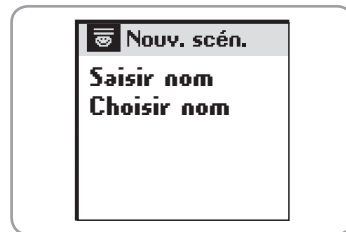

## 5.2. Modification d'un scénario

Sélectionner le scénario :

- soit à partir de l'écran principal,
- soit à partir de "**Menu > Scénarios** .

Valider en appuyant sur () ou (ok).



Vous pouvez modifier, dupliquer, renommer, supprimer ou tester le scénario.

Sélectionner "Modifier" et valider en appuyant sur () ou (ok).

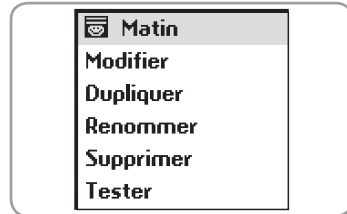

Vous pouvez alors soit :

- ajouter un nouveau produit au scénario ou changer la position d'un produit participant au scénario (en choisissant "**Ajouter moteur**"),
- supprimer un moteur (en choisissant "**Supprimer moteur**"),
- lancer un scénario (en choisissant "**Tester**").



### 5.2.1. "Ajouter moteur"

A l'aide de la télécommande locale, positionner les nouveaux produits participant au scénario et/ou placer les produits existants à leur nouvelle position.

Il n'est pas nécessaire d'intervenir sur les produits du scénario qui sont corrects.

Après avoir effectué toutes vos modifications, appuyer sur (ok).

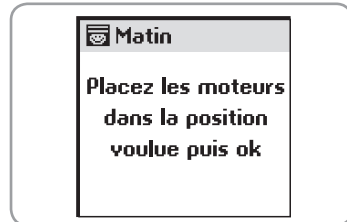

### 5.2.2. "Supprimer moteur"

Il suffit de donner un ordre avec la télécommande locale pour supprimer le produit du scénario.

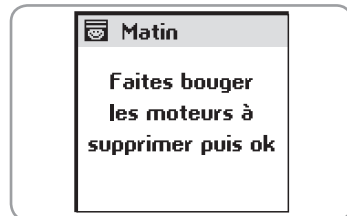

### 5.2.3. "Tester"

Tous les moteurs associés au scénario s'activent, y compris celui que vous venez de modifier.

Le test terminé, l'écran initial réapparaît.

## 5.3. Dupliquer un scénario existant

Sélectionner "Dupliquer" et appuyer sur () ou (ok) pour créer rapidement un nouveau scénario à partir d'un scénario existant (créé ou pré-enregistré).

Attribuer un nouveau nom au scénario ainsi créé grâce à l'écran de saisie. Valider le nom en appuyant sur (ok).

Modifier ensuite votre scénario (voir page précédente).

### 5.3.1. Renommer un scénario existant

Sélectionner “Renommer” et appuyer sur (⊙) ou (ok) pour accéder à l'écran de saisie.

Attribuer un nouveau nom et valider en appuyant sur (ok).

### 5.3.2. Supprimer un scénario existant

Positionner le curseur sur “Supprimer” et appuyer sur (⊙) ou (ok) pour supprimer le scénario.

La suppression du scénario sélectionné doit être confirmée en appuyant sur (ok). Pour annuler la suppression en cours, appuyer sur (C).

Nota : Le scénario ne pourra pas être supprimé s'il est utilisé dans la programmation d'une journée type (Il est nécessaire de modifier ou supprimer la journée type au préalable). Dans ce cas, un écran d'information s'affiche. Appuyer sur (C) pour revenir à l'écran précédent.

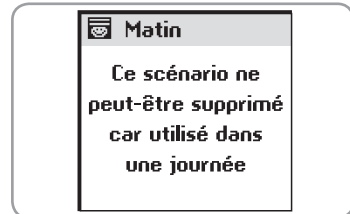
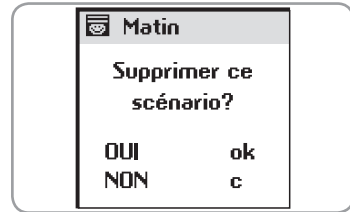

## 6. PROGRAMMATION DE L'HORLOGE

L'horloge intégrée à l'Impresario Chronis io permet d'affecter des horaires aux scénarios créés précédemment afin de constituer des “Journées types” (programmation journalière). Ces “Journées types” peuvent elles-mêmes être utilisées pour composer des “Semaines types” (programmation hebdomadaire).

En mode automatique, quand l'Impresario Chronis io est fixée dans son support, il est alors possible de sélectionner une “Journée type” ou une “Semaine type”. Les scénarios seront alors “joués” automatiquement aux horaires programmés.

### 6.1. Programmation journalière (Journées types)

Sélectionner, parmi les scénarios créés, jusqu'à 4 scénarios en leur affectant un horaire pour créer une journée type.

10 “Journées types” différentes peuvent être ainsi créées.

Une journée type pré-enregistrée “**Jour-sy**” est disponible dès la mise en service. Elle est composée de :

- 7 h 30 : scénario pré-enregistré “**Ouvrir-sy**”
- 13 h 00 : scénario pré-enregistré “**Ambian-sy**”
- 21 h 30 : scénario pré-enregistré “**Fermer-sy**”



### 6.2. Programmation hebdomadaire (Semaines types)

L'Impresario Chronis io permet, à partir des “Journées types”, de composer des “Semaines types”. Pour chaque jour de la semaine, on peut ainsi affecter une “Journée type” parmi les 10 journées précédemment créées.

Par exemple : du lundi au vendredi la journée “Travail” sera jouée; samedi et dimanche la journée “Week-end” sera jouée.

4 “Semaines types” peuvent ainsi être programmées.

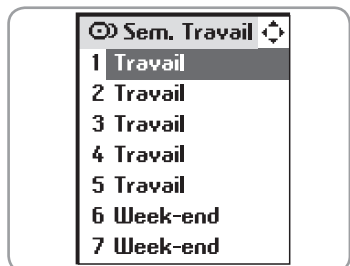

### 6.3. Programmer des journées

La programmation des journées se fait dans le menu “**Menu > Journées** ⊙”.

### 6.3.1. Créer une journée

Sélectionner “---Nouvelle---” et valider en appuyant sur (⊙) ou (ok).

#### ASTUCE

- Pour créer une nouvelle journée plus rapidement, il est possible de dupliquer et de modifier une journée déjà créée.

Saisir le nom de la nouvelle journée.

Une fois la saisie du nom terminée, valider en appuyant sur (ok).

Une journée peut être composée de 1 à 5 scénarios.

Un horaire fixe (⊙) ou correspondant à l’heure du coucher du soleil (☾) peut être affecté à chaque scénario.

Sélectionner le premier champ en appuyant sur (⊙).

A l’aide des boutons de navigation (⬅ ➡), choisir le symbole correspondant soit à une heure fixe (⊙), soit au crépuscule (☾).

Appuyer sur (⊙) pour valider votre choix.

Se déplacer vers la droite pour sélectionner le deuxième champ à l’aide des boutons de navigation (⬅ ➡).

Appuyer sur (⊙) pour accéder au choix du scénario.

A l’aide des boutons de navigation (⬅ ➡), choisir le scénario.

Appuyer sur (⊙) pour l’enregistrer.

Dans le cas d’un choix d’une heure fixe, se déplacer vers la droite pour régler l’heure et les minutes (3<sup>e</sup> et 4<sup>e</sup> champs).

Appuyer sur (⊙).

A l’aide des boutons de navigation (⬅ ➡), modifier l’heure ou les minutes.

Nota : En se positionnant sur un champ déjà programmé, il est possible de le modifier en suivant de nouveau la procédure de programmation.

Valider en appuyant sur (ok).

Passer au scénario suivant à l’aide des boutons de navigation (⬆ ⬇).

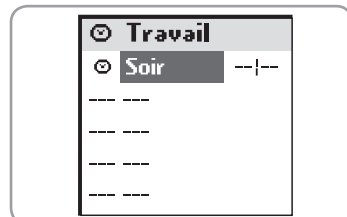
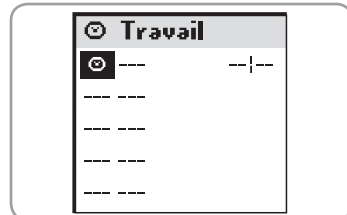
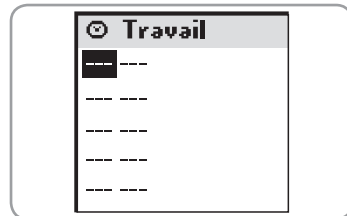
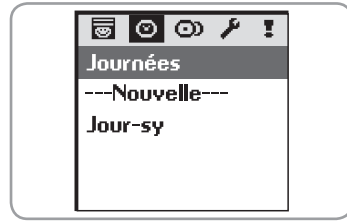

**ASTUCE**

- Un horaire correspondant au coucher du soleil peut être affecté à un scénario.

Cette fonction permet par exemple de fermer automatiquement tout ou une partie des volets roulants en hiver dès la tombée de la nuit, même si vous n'êtes pas encore rentré. Vous favorisez ainsi les économies d'énergie. La sécurité de votre habitation s'en trouve également renforcée. Le paramétrage d'origine est modifiable dans le menu "**Menu > Réglages** ➤

**Crépuscule** .

Voir chapitre "*Paramétrage*".

**6.4. Editer / Modifier / Dupliquer / Renommer / Supprimer une journée**

Il est possible d'éditer, de modifier, dupliquer, de renommer ou de supprimer toute journée existante.

Dans le menu "**Menu > Journées** ☺", sélectionner la journée voulue à l'aide des touches ( ⏮ ) et valider en appuyant sur ( ⏹ ) ou (ok).

☺ Travail  
Editer  
Dupliquer  
Renommer  
Supprimer

**6.4.1. Editer le contenu d'une journée**

Sélectionner "**Editer**" et appuyer sur ( ⏹ ) ou (ok) pour visualiser le contenu de la programmation d'une journée. L'aperçu donne la vision complète de la journée.

**6.4.2. Modifier une journée existante**

Une fois éditée, il est possible de modifier la programmation de la journée.

Sélectionner "**Editer**" et appuyer sur ( ⏹ ) ou (ok).

Modifier les paramètres de programmation et valider en appuyant sur (ok).

**6.4.3. Dupliquer une journée existante**

Sélectionner "Dupliquer" et appuyer sur ( ⏹ ) ou (ok).

Attribuer un nouveau nom à la journée ainsi créée grâce à l'écran de saisie. Valider le nom en appuyant sur (ok).

Modifier les paramètres de programmation et valider la nouvelle journée en appuyant sur (ok).

**6.4.4. Renommer une journée existante**

Sélectionner "Renommer" et appuyer sur ( ⏹ ) ou (ok).

Attribuer un nouveau nom grâce à l'écran de saisie et valider en appuyant sur (ok).

**6.4.5. Supprimer une journée existante**

Sélectionner "**Supprimer**" et appuyer sur ( ⏹ ) ou (ok).

Confirmer en appuyant sur (ok) ou annuler la suppression en appuyant sur ( C ).

Nota : la journée ne pourra pas être supprimée si elle est utilisée dans la programmation d'une semaine type. Dans ce cas un écran d'information s'affiche. Appuyer sur ( C ) pour revenir à l'écran précédent.

Dans une semaine, il est possible d'utiliser plusieurs fois la même journée ou de laisser une journée vide. Vous pouvez créer jusqu'à 4 Semaines.

**6.5. Créer une semaine**

La programmation des semaines se fait dans le menu "**Menu > Semaines** ☺".

Sélectionner "---Nouvelle---" avec les touches ( ⏮ ) et valider en appuyant sur ( ⏹ ) ou (ok).

Saisir le nom de la nouvelle semaine.

☺ ☺ ☺ ☺ ☺ ☺  
Semaines  
---Nouvelle---

Une fois la saisie du nom terminée, valider en appuyant sur (ok). Sélectionner pour chaque jour de la semaine la journée type à jouer avec les touches (← ▶). Des jours peuvent également être laissés vierges (---).

Valider la programmation de la semaine en appuyant sur (ok).

Nota : la semaine commence lundi (1 = lundi).

### 6.6. Modifier / Dupliquer / Renommer / Supprimer une semaine

Il est possible de modifier, dupliquer, de renommer ou de supprimer toute semaine existante.

Dans le menu "Menu > Semaines ☰", sélectionner la semaine voulue à l'aide des touches (↑ ↓) et valider en appuyant sur (☰) ou (ok).

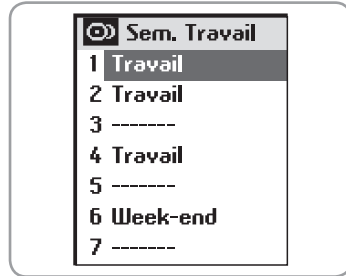

#### 6.6.1. Modifier une semaine existante

Sélectionner "Editer" et valider en appuyant sur (☰) ou (ok). Modifier les paramètres de programmation et valider en appuyant sur (ok).

#### 6.6.2. Dupliquer une semaine existante

Sélectionner "Dupliquer" et appuyer sur (☰) ou (ok). Attribuer un nouveau nom à la semaine ainsi créée grâce à l'écran de saisie. Valider le nom en appuyant sur (ok). Modifier les paramètres de programmation et valider votre nouvelle semaine en appuyant sur (ok).

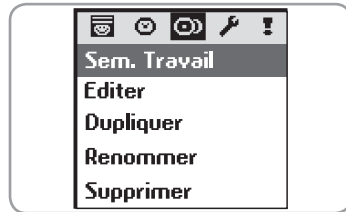

#### 6.6.3. Renommer une semaine existante

Sélectionner "Renommer" et appuyer sur (☰) ou (ok). Attribuer un nouveau nom grâce à l'écran de saisie et valider en appuyant sur (ok).

#### 6.6.4. Supprimer une semaine existante

Sélectionner "Supprimer" et appuyer sur (☰) ou (ok). Confirmer en appuyant sur (ok) ou annuler la suppression en appuyant sur (C).

## 7. RETOUR D'INFORMATION

### 7.1. Défaut en cours de scénario

L'Impresario Chronis io vous informe sur le mouvement en cours et confirme que tous les produits ont bien atteint la position désirée.

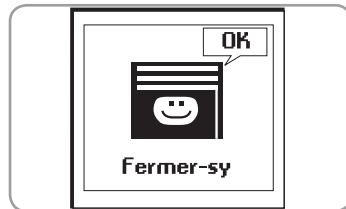

En cas de problème, l'Impresario Chronis io vous indique le nom du produit concerné et le type de défaut. Le défaut est aussi signalé par 10 clignotements orange du voyant.

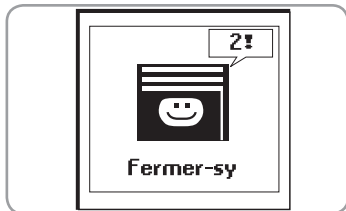

Pour localiser et identifier le type de défaut, il suffit d'appuyer sur le bouton (ok).

Vous visualiserez le nom du produit en défaut.

Sélectionner le produit en défaut.

Appuyer une deuxième fois sur le bouton (ok). La raison du défaut est affichée.

Appuyer une nouvelle fois sur (ok) pour revenir à la liste des produits en défaut.

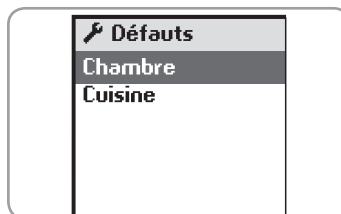

FR

### Liste des défauts possibles :

Affichage écran	Origine du défaut
Obstacle	Arrêt sur obstacle. Le volet a rencontré un obstacle. Si l'obstacle est à lamontée, il faut donner un ordre de descente pour supprimer le défaut.
Thermique	Moteur en sécurité thermique. Après une trop forte utilisation, le moteur se met en sécurité. Attendre 15 minutes, que le moteur refroidisse.
Local	Moteur en mode "local" (voir cas particulier ci-après).
Radio	Le moteur ne répond pas, le moteur peut être hors de portée ou non alimenté.
Défaut	Défauts divers.
Ordre interrompu	Ordre différent envoyé par autre point de commande.
Porte ouverte	Détection porte ouverte (pour boîtier de pilotage serrure).
Clé système	La télécommande et le moteur ou récepteur n'ont pas la même clé système.
Vent	Ordre de vent actif.

Le défaut reste signalé sur l'écran jusqu'à extinction de l'écran (3 minutes). Il est cependant possible de consulter le défaut du dernier ordre envoyé dans **"Menu > Défauts !"**.

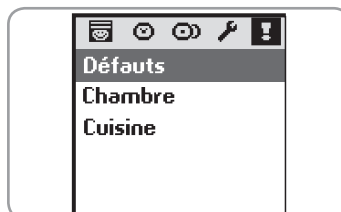

## 7.2. Cas particulier du défaut "Local"

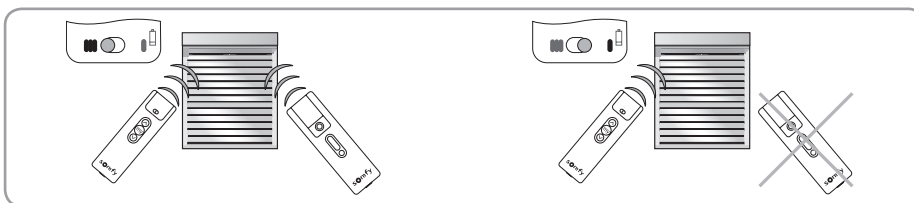

Vous pouvez isoler un produit sans changer votre programmation. Sur la télécommande locale (Situo A/M), déplacer le curseur sur la position "mode manuel" (I).

Au lancement d'un prochain scénario, l'Impresario Chronis io affichera un défaut. En effet, le produit concerné ne réagit pas aux ordres provenant de l'Impresario Chronis io.

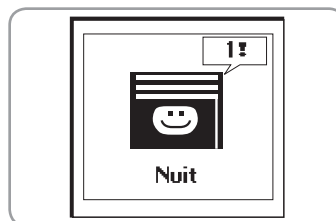

Il est cependant possible de forcer la commande de l'Impresario Chronis io si on le désire.

En appuyant sur (**ok**) lors du signalement du défaut, l'Impresario Chronis io vous demandera si vous voulez forcer l'ordre ou non.

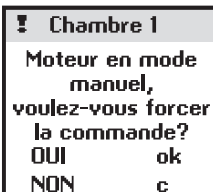

! Chambre 1  
Moteur en mode  
manuel,  
voulez-vous forcer  
la commande?  
OUI ok  
NON c

### 7.3. Cas particulier du défaut «clé»

Dans le cas où un produit n'a pas la même clé que l'Impresario Chronis io, l'écran vous indique le nom du produit concerné et «**Clé système**».

Pour mémoriser la clé, voir « *Notice Installateur, chapitre 3. CLÉ SYSTÈME IO* ».



! Chambre 1  
Défaut clé

## 8. PARAMETRAGE

Menu : “Menu > Réglages 

### 8.1. Langue

5 langues sont disponibles dans l'Impresario Chronis io : Français, Anglais, Allemand, Italien, Néerlandais.

Sélectionner la langue avec les touches (← →) et valider la sélection en appuyant sur (**ok**).

### 8.2. Date et heure

Utiliser les touches (← →) pour régler chacun des paramètres et valider en appuyant sur (**ok**).

### 8.3. Changement d'heure Été / Hiver

Activer ou désactiver le changement d'heure automatique entre l'heure d'été et l'heure d'hiver. L'Impresario Chronis io est configurée d'origine pour changer d'heure automatiquement.

Sélectionner l'option choisie avec (⊙) et valider en appuyant sur (**ok**).

### 8.4. Simulation de présence

La fonction simulation de présence permet de faire varier aléatoirement l'horaire de déclenchement des scénarios programmés (journée ou semaine) dans une fourchette allant de +1 à +30 minutes. Cette fonction est notamment indiquée dans le cas d'une absence prolongée du domicile.

Sélectionner l'option choisie avec (⊙) et valider en appuyant sur (**ok**).

### 8.5. Crépuscule

La fonction “**Crépuscule**” (☾) permet, en mode automatique, de faire varier l'horaire d'un scénario au même rythme que l'heure du coucher du soleil. Indiquer l'horaire auquel doit être joué le scénario en Juin et en Décembre. L'Impresario Chronis io fera varier cet horaire jour après jour automatiquement.

Sélectionner l'option choisie avec (⊙) et valider en appuyant sur (**ok**).

Nota : afin de permettre un calcul correct du décalage quotidien, l'écart maximum entre les deux horaires ne pourra pas dépasser 9 heures.

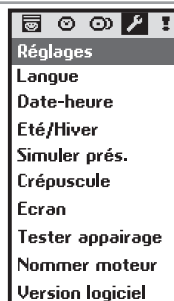

Réglages  
Langue  
Date-heure  
Été/Hiver  
Simuler prés.  
Crépuscule  
Ecran  
Tester appairage  
Nommer moteur  
Version logiciel

## 8.6. Écran

L'affichage à l'écran peut être paramétré constant ou momentané.

Lorsque l'écran est constant, l'affichage reste toujours allumé.

Lorsque l'écran est momentané, l'affichage reste allumé pendant 3 min puis il se met en veille.

Sélectionner l'option choisie avec (⊙) et valider en appuyant sur (ok).

## 9. INSTALLATION

### 9.1. Fixation du support mural

#### 9.1.1. Choix de l'emplacement du support mural

Choisir un endroit accessible et permettant une consultation et une utilisation facile.

⚠ S'assurer de la bonne portée radio de la télécommande, en lançant un scénario de l'endroit choisi, avant la fixation définitive du support mural.

Ce test peut être facilement réalisé :

Sélectionner à l'aide des touches (⬅ ▶) un scénario prédéfini.

Jouer le scénario avec (🔊).

Vérifier que tous les produits ont reçu les ordres.

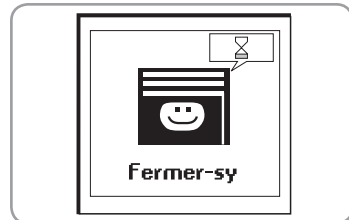
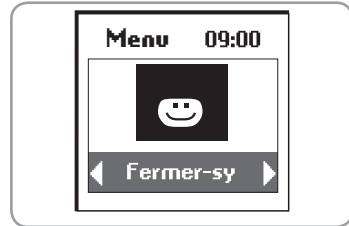

#### 9.1.2. Procédure de fixation du support mural

Fixer le support au mur à l'aide des 2 vis fournies à une hauteur permettant une bonne lecture de l'écran.

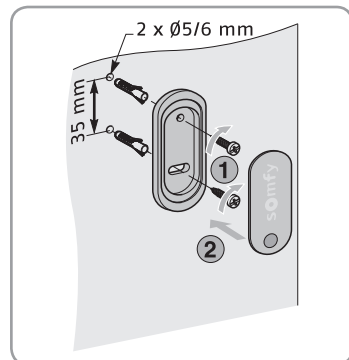

## 10. REMPLACEMENT DES PILES

Le niveau bas des piles est signalé sur l'écran par le symbole (🔋).

Durant le changement des piles, la date et l'heure sont conservées en mémoire pendant 2 minutes. Tous les autres paramètres programmés restent mémorisés sans limite de durée.

⚠ Ne jamais utiliser de piles rechargeables.

- Ouvrir le capot avant de la télécommande. Aucun outil n'est nécessaire pour cette opération.
- Mettre en place trois piles alcalines neuves de type AAA (LR03) 1,5 V de même provenance et de même date. Respecter la polarité indiquée sur la télécommande.

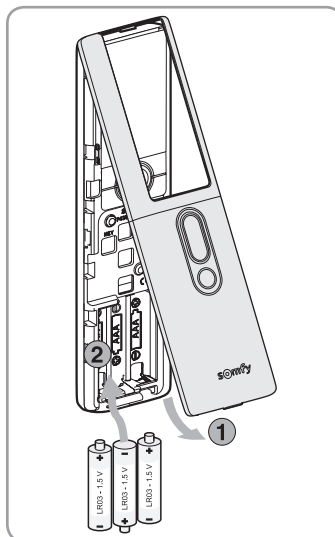

## 11. DONNÉES TECHNIQUES

Fréquence radio : 868-870 Mhz avec LBT, Io homecontrol® bidirectionnel tri-bandes.

Portée : 20 m à travers 2 murs en béton, 40 m avec un Repeater io.

Indice de protection : IP 30.

Température d'utilisation : 0°C à +60°C.

Dimension de l'Impresario Chronis io en mm (H x l x e) : 200 x 52 x 22.

Dimension du support en mm (H x l) : 77 x 29.

Alimentation : 3 piles type AAA (LR03), 1,5 V.

Nombre maximal de moteurs ou récepteurs io associés : 40.

Les produits électriques et électroniques endommagés tout comme les piles usagées ne doivent pas être jetés avec les ordures ménagères. Veiller à les déposer dans un point de collecte ou dans un centre agréé afin de garantir leur recyclage.



## 12. INDEX

<u>Désignation</u>	<u>pages</u>	<u>Désignation</u>	<u>pages</u>
<b>Changement d'heure automatique</b>	<b>14</b>	<b>Scénario</b>	
<b>Crépuscule</b>	<b>14</b>	Créer	7
<b>Date et heure</b>	<b>14</b>	Dupliquer	8
<b>Journée type</b>		Définition	2
Créer	10	Jouer	4
Définition	3	Modifier	8
Dupliquer	11	Renommer	9
Modifier	11	Scénarios pré-enregistrés	4, 8
Renommer	11	Supprimer	8
Scénarios pré-enregistrés	4, 8	<b>Semaine type</b>	
Supprimer	11	Créer	11
<b>Langue</b>	<b>14</b>	Définition	4
<b>Menus (architecture)</b>	<b>5</b>	Dupliquer	12
<b>Mode automatique</b>	<b>4</b>	Modifier	12
<b>Mode manuel</b>	<b>4</b>	Renommer	12
<b>Moteurs</b>		Scénarios pré-enregistrés	4, 8
Re-nommer	6	Supprimer	12
Suppression	8	<b>Simulation de présence</b>	<b>14</b>
<b>Navigation</b>	<b>5</b>	<b>Support mural</b>	<b>15</b>
<b>Piles</b>	<b>15</b>		

## IMPRESARIO CHRONIS IO IM DETAIL

### Beschreibung der Fernbedienung

- |          |  |           |   |
|----------|--|-----------|---|
| <b>1</b> | Wahltaste (⊕)  | <b>5</b>  | Hilfe / Information über die Displayanzeige (ℹ) |
| <b>2</b> | Navigationstaste<br>- nach oben (▲)<br>- nach links (◀)<br>- nach rechts (▶)<br>- nach unten (▼) | <b>6</b>  | Display   |
| <b>3</b> | Löschen oder zurück zu einem vorherigen Display (C)  | <b>7</b>  | Szenario ablaufen lassen (▶)                    |
| <b>4</b> | Bestätigung (ok)   | <b>8</b>  | Laufendes Szenario stoppen (⊞)                  |
|          |  | <b>9</b>  | Programmiertaste (Prog.)                        |
|          |  | <b>10</b> | Wandhalter                                      |
|          |  | <b>11</b> | Aufnahme des Wandhalters                        |

### Beschreibung der Symbole, die in den Menüs des Impresario Chronis io verwendet werden

- |           |           |           |               |
|-----------|-----------|-----------|---------------|
| <b>12</b> | Szenarios | <b>15</b> | Einstellungen |
| <b>13</b> | Tage      | <b>16</b> | Fehler        |
| <b>14</b> | Wochen    |           |               |

Die Navigationssymbole **17**, **18** und **19** zeigen die Möglichkeit an, in Richtung der angezeigten Pfeile weiterzublättern, um zu den nicht im Display sichtbaren Zeilen zu gelangen.

### Beschreibung der für die Einstellung der Szenarios, Tage und Wochen verwendeten Symbole

- |           |  |           |   |
|-----------|--|-----------|---|
| <b>20</b> | Programmierung zu einer festen Uhrzeit | <b>21</b> | Programmierung zu einer automatisch dem Sonnenuntergang angepassten Uhrzeit |
|-----------|--|-----------|---|

# INHALT

<b>1. EINLEITUNG</b>	<b>1</b>	6.2 Wochen-Programmierung (Standardwochen)	9
1.1 Was ist io-homecontrol@?	2	6.3 Tage programmieren	9
1.2 Szenarios für Ihr Zuhause	2	6.4 Einen Tag bearbeiten / ändern / duplizieren / umbenennen / löschen	11
1.3 Beispiele für einen Tag mit dem Impresario Chronis io:	2	6.5 Erstellen einer Woche	11
1.4 Die Snapshot-Funktion	2	6.6 Eine Woche ändern / duplizieren / umbenennen / löschen	12
1.5 Die Rückmeldungs-Funktion	2	<b>7. RÜCKMELDUNG</b>	<b>12</b>
1.6 Programmierschritte zur Inbetriebnahme des Impresario Chronis io	3	7.1 Fehler während eines Szenarios	12
1.7 Standardwochen erstellen (Wochen-Programmierung)	3	7.2 Sonderfall Fehlermeldung "lokal"	13
<b>2. SICHERHEIT</b>	<b>3</b>	7.3 Sonderfall Fehlermeldung "Schlüssel"	14
2.1 Sicherheit und Haftung	3	<b>8. EINSTELLUNGEN</b>	<b>14</b>
2.2 Spezielle Sicherheitshinweise	3	Menü: " <b>Menü &gt; Einstellungen</b> 	14
<b>3. INBETRIEBNAHME</b>	<b>4</b>	8.1 Sprache	14
3.1 Betriebsarten	4	8.2 Datum und Uhrzeit	14
3.2 Rückmeldung	4	8.3 Sommer-/Winterzeit	14
3.3 Verwendung des Displays zur Eingabe von Namen	6	8.4 Simulierte Anwesenheit	14
<b>4. BENENNEN DER MOTOREN</b>	<b>6</b>	8.5 Dämmermodus	14
<b>5. PROGRAMMIERUNG VON SZENARIOS</b>	<b>7</b>	8.6 Display	15
5.1 Erstellen eines Szenarios	7	<b>9. MONTAGE</b>	<b>15</b>
5.2 Ändern eines Szenarios	8	9.1 Befestigung des Wandhalters	15
5.3 Bestehendes Szenario duplizieren	8	<b>10. AUSTAUSCHEN DER BATTERIEN</b>	<b>15</b>
<b>6. PROGRAMMIERUNG DER FUNKPROGRAMMSCHALTUHR</b>	<b>9</b>	<b>11. TECHNISCHE DATEN</b>	<b>16</b>
6.1 Tages-Programmierung (Standardtage)	9	<b>12. INHALTSVERZEICHNIS</b>	<b>17</b>

## 1. EINLEITUNG

Mit dem Impresario Chronis io können Sie Ihre eigenen Szenarios entsprechend Ihren persönlichen Wünschen und Anforderungen erstellen.

Je nach Uhrzeit, bei Einbruch der Nacht oder ganz einfach je nach Bedarf steuern diese Szenarios automatisch die gewünschten Öffnungen, um die optimalen Lichtverhältnisse oder die ideale Temperatur zu erreichen.

Der Impresario Chronis io steuert das ganze Haus. Der Impresario Chronis io kann alle Einrichtungen steuern, die mit der io-homecontrol@-Funktechnologie ausgerüstet sind, zum Beispiel Rollläden, Jalousien, Lampen, Heizung, Dachfenster, Garagentore usw.

## 1.1. Was ist io-homecontrol®?

Der Impresario Chronis io basiert auf der fortschrittlichen und sicheren io-homecontrol® Radio-Funktechnologie mit einem universellen Kommunikationsprotokoll. Dieses wird von den führenden Herstellern der Haustechnik-Branche eingesetzt.

io-homecontrol® ermöglicht die kombinierte Steuerung aller Komfort- und Sicherheitseinrichtungen über einen einzigen Funksender.

Dank seiner Flexibilität und perfekten Kompatibilität passt sich das io-homecontrol®-System Ihren wachsenden Ansprüchen an.

Mit dem io-homecontrol®-System können Sie zum Beispiel damit beginnen, Ihre Rollläden und die Eingangstür zu automatisieren, und anschließend die Außenmarkisen, das Gartentor und das Garagentor oder die Gartenbeleuchtung ausrüsten.

Auch wenn das Hinzufügen zu verschiedenen Zeiten geschieht, bleiben alle diese Einrichtungen dank dem Einsatz der io-homecontrol®-Technologie mit garantierter Interoperabilität mit der vorhandenen Installation kompatibel.

Mehr Informationen dazu finden Sie auf den Internetseiten [www.io-homecontrol.com](http://www.io-homecontrol.com).



io-homecontrol® bietet eine fortschrittliche und sichere Radio-Funktechnologie, die einfach zu installieren ist. io-homecontrol® gekennzeichnete Produkte kommunizieren miteinander, wodurch Komfort, Sicherheit und Energieeinsparungen sichergestellt werden.

[www.io-homecontrol.com](http://www.io-homecontrol.com)

DE

## 1.2. Szenarios für Ihr Zuhause

Mit dem Impresario Chronis io können Sie Ihre eigenen Szenarios ganz nach Ihren persönlichen Wünschen und Anforderungen schaffen. Sie können Ihre eigenen Szenarios je nach Bedarf, Stimmung oder Tageszeit erstellen (Beleuchtung, Temperatur, simulierte Anwesenheit, Fernsehen usw.). Sie können dann diese Szenarios ausführen, indem Sie entweder:

- die automatische Zeitprogrammierung (täglich oder wöchentlich) nutzen, indem Sie den Impresario Chronis io in den Wandhalter stecken, oder
- manuell das für die jeweilige Situation geeignete Szenario auswählen.

## 1.3. Beispiele für einen Tag mit dem Impresario Chronis io:

**7.00 Uhr** Das Haus erwacht mit dem Szenario **"Wecken"**.

Die Rollläden fahren hoch. Die Dachfenster öffnen sich halb. Sonne und frische Luft gelangen in die Zimmer. Ein neuer Tag beginnt.

**10.00 Uhr** Ich schütze mich vor der Sonne, indem ich das Szenario **"Sonne"** ablaufen lasse.

Die Rollläden werden leicht geöffnet. Die Terrassenmarkise fährt heraus. Die Dachfenster werden geschlossen und die Heizung wird ausgeschaltet.

**14.00 Uhr** Bevor ich aus dem Haus gehe, mache ich es dank des Szenarios **"Schließen"** sicher.

Die Rollläden im Erdgeschoss werden geschlossen. Das Garagentor wird geschlossen.

**17.30 Uhr** Um optimale Lichtverhältnisse im Büro zu haben, wird einfach das Szenario **"Arbeiten"** aufgerufen.

Rollläden an der Südseite werden zu zwei Dritteln geschlossen, während Jalousien so eingestellt werden, dass das Licht von außen gedämpft wird.

**23.00 Uhr** Das Haus schläft mit dem Szenario **"Nacht"** ein.

Alle Rollläden des Hauses, das Garten- und das Garagentor werden geschlossen.

Die Terrassenmarkise wird zurückgezogen. Die Außenbeleuchtung wird ausgeschaltet.

Der Impresario Chronis io ist sehr einfach zu verwenden. Er verfügt über zwei Zusatzfunktionen, die ihn besonders intuitiv machen.

## 1.4. Die Snapshot-Funktion

Damit können Sie Ihre eigenen Szenarios ganz einfach erstellen.

Ein Szenario programmieren – so einfach wie fotografieren!

## 1.5. Die Rückmeldungs-Funktion

Sie wissen immer, was in Ihrem Haus passiert.

Der Impresario Chronis io meldet den laufenden Befehl und bestätigt dessen erfolgreiche Ausführung durch Rückmeldung.

Sie können feststellen, ob ein bestimmter Rollladen geschlossen ist, ohne erst durch das ganze Haus zu gehen.

## 1.6. Programmierschritte zur Inbetriebnahme des Impresario Chronis io

### 1.6.1. Benennen Ihrer Produkte

Um alle Ihre Produkte deutlich voneinander zu unterscheiden, können Sie ihnen einen individuellen Namen zuordnen. Diese Funktion erleichtert Ihnen beim Auftreten eines Fehlers das Finden des betreffenden Produkts.

### 1.6.2. Erstellen von Szenarios mit der Snapshot-Funktion

- Es können bis zu 16 Szenarios im Impresario Chronis io gespeichert werden.  
- 3 vorprogrammierte Szenarios sind bei Inbetriebnahme sofort verfügbar:

- **"Öffnen-sy"**: Öffnen aller Anwendung,
- **"Umgeb.-sy"**: Positionierung der Anwendungen auf halber Höhe,
- **"Schli.-sy"**: Schließen aller Anwendungen.

### 1.6.3. Standardtage erstellen (Tages-Programmierung)

Bestimmten Szenarios können feste Uhrzeiten zugeordnet werden, um so "Standardtage" zu erstellen. An jedem Standardtag können bis zu 4 Szenarios ausgeführt werden. Sie können bis zu 10 Standardtag frei erstellen und benennen.

Beispiel: ein **"Wochen"**-Tag, ein **"Wochenende"**-Tag, ein **"Abwesenheits"**-Tag usw.

Ein vorprogrammierter Standardtag ist verfügbar, wenn Sie das System in Betrieb nehmen: **"Tag-sy"**.

### 1.7. Standardwochen erstellen (Wochen-Programmierung)

Ausgehend von den Standardtagen können Sie Standardwochen erstellen.

Sie können einem, mehreren oder jedem Tag der Woche einen Standardtag Ihrer Wahl zuordnen.

Mit dem Impresario Chronis io können Sie 4 verschiedene Standardwochen erstellen: **"Arbeiten"**, **"Urlaub"** usw.

Hinweis: Die voreingestellten Programme im Impresario Chronis io integrieren automatisch jeden neuen Motor oder Empfänger, der mit der Fernbedienung abgestimmt wird. Diese Programme können geändert und gelöscht werden. Wenn sie umbenannt oder geändert werden, können sie einen neuen Motor nicht mehr automatisch integrieren.

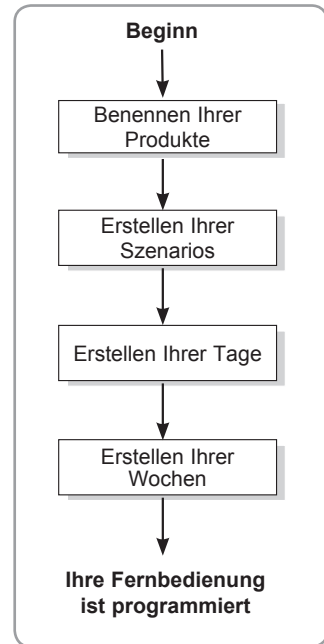

DE

## 2. SICHERHEIT

### 2.1. Sicherheit und Haftung

Bitte lesen Sie diese Anleitung vor Gebrauch des Produkts sorgfältig durch.

Dieses Somfy-Produkt muss von einer fachlich qualifizierten Person für Antriebe und Automatisierungen im Haustechnikbereich installiert werden.

Jede Verwendung, die nicht dem von Somfy bestimmten Anwendungsbereich entspricht, gilt als nicht bestimmungsgemäß. In diesem Fall sowie bei jeglicher Nutzung, die dieser Anleitung nicht entspricht, übernimmt Somfy keine Haftung und die Somfy-Garantie erlischt.

### 2.2. Spezielle Sicherheitshinweise

Vermeidung von Schäden am Impresario Chronis io:

Stöße vermeiden!

Produkt nicht fallen lassen!

Nicht in Flüssigkeit tauchen.

Keine Scheuer- oder Lösungsmittel zum Reinigen verwenden.

## 3. INBETRIEBNAHME

### 3.1. Betriebsarten

#### 3.1.1. Manueller Betrieb (außerhalb des Wandhalters)

Außerhalb des Wandhalters ist der Impresario Chronis io im manuellen Betrieb.

In diesem Betriebsmodus können Sie:

- ein Szenario auswählen
- ein ausgewähltes Szenario starten
- das laufende Szenario stoppen
- die Programmier- und Einstellungsmenüs aufrufen

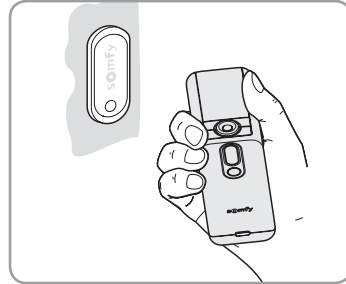

#### 3.1.2. Ausführen eines Szenarios

Wählen Sie das gewünschte Szenario mithilfe der

Navigationstasten (◀ ▶) und drücken Sie (☺), um es auszuführen. Wenn Sie ein Szenario stoppen möchten,

während es abläuft, drücken Sie auf "Stopp" (⊛).



### 3.2. Rückmeldung

Der Impresario Chronis io informiert Sie über den laufenden Befehl und bestätigt, dass alle Produkte die gewünschte Position erreicht haben. Wenn ein Problem auftritt, zeigt Ihnen der Impresario Chronis io den Namen des betroffenen Produkts und die Art des aufgetretenen Fehlers an. Weitere Einzelheiten dazu finden Sie im Kapitel "Rückmeldung".

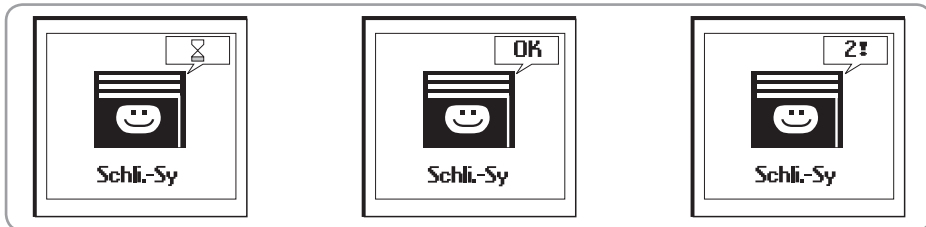

#### 3.2.1. Automatischer Betrieb (im Wandhalter)

Durch Einhängen des Impresario Chronis io in die Wandhalterung wird der Automatik-Betrieb aktiviert.

Die programmierten Tage und Wochen können mit den Navigationstasten (◀ ▶) ausgewählt werden. Nach drei Sekunden wird die ausgewählte Sequenz automatisch von der Funk-Programmschaltuhr übernommen.

Wenn sich die Fernbedienung im Wandhalter befindet, kann der Automatik-Betrieb auch deaktiviert werden.

Wenn eine Tages- oder Wochen-Programmierung läuft, wird das nächste programmierte Ereignis (innerhalb eines Zeitraums von maximal 24 Stunden) unten im Display angezeigt. Der vollständige Tages-Ablauf kann durch Tastendruck auf (⊛) angezeigt werden.

#### TIPP

- Bei unvorhergesehenen Ereignissen müssen Sie Ihre Programmierung nicht ändern. Nehmen Sie ganz einfach den Impresario Chronis io aus der Wandhalterung, um den Automatik-Betrieb zu unterbrechen.

Sobald er wieder im Wandhalter hängt, läuft die Programmierung weiter.

**Display Tag**  
 Symbol für Tagesprogramm: 16:30  
 Programmierung läuft: Winter  
 Nächstes Szenario bei Sonnenuntergang: Epo

**Display Woche**  
 Uhrzeit des nächsten Szenarios: 06:50  
 Symbole für Wochenprogramm (2. Tag = Dienstag): Urlaub, Wecken

**Funk-Programmschaltuhr deaktiviert**  
 09:36  
 Timer OFF

### 3.2.2. Navigieren durch die Menüs

Mit den Tasten (↔) können Sie den Cursor bewegen, um zu den Menüs und Untermenüs zu gelangen oder um durch die verschiedenen Einstellungen und Programmierungen des Impresario Chronis io zu blättern.

Drücken Sie (⊙) oder (ok), um das nächste Display aufzurufen.

Mit (C) kehren Sie zum vorherigen Display zurück. Drücken Sie mehrmals (C), um wieder zum Hauptdisplay zu gelangen.

Allgemein dient (⊙) der Auswahl des Elements,

auf dem sich der Cursor befindet, und (ok) der Bestätigung eines Programmiervorgangs.

Architektur der Menüs und Untermenüs des Impresario Chronis io:

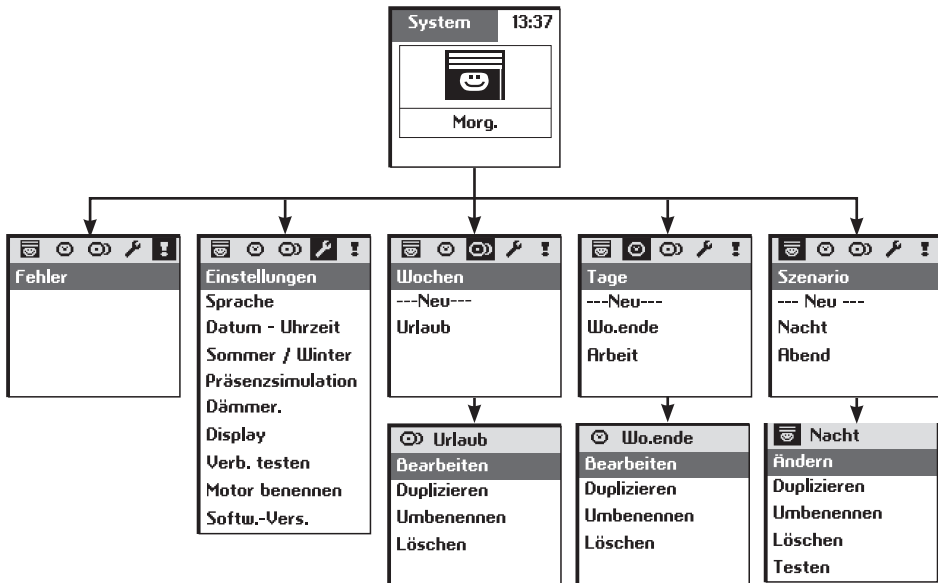

Sie können Ihren Impresario Chronis io individuell gestalten, indem Sie den Szenarios, Tagen oder Wochen individuelle Namen zuweisen. Die Namen der Motoren oder Empfänger können ebenfalls individuell vergeben werden. Wenn ein Name eingegeben werden soll, wird ein entsprechendes Eingabe-Display angezeigt.

DE

### 3.3. Verwendung des Displays zur Eingabe von Namen

Wählen Sie das gewünschte Zeichen mithilfe der Navigationstasten (◀ ▶) und (↕) und drücken Sie (⊙), um es zu bestätigen. Mit der Stornierungstaste (C) kann ein falscher Buchstabe gelöscht werden.

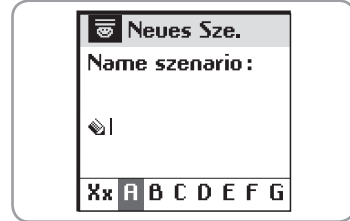

Wählen Sie "Xx" und drücken Sie (⊙), um den gewünschten Zeichentyp auszuwählen: Groß- oder Kleinschreibung.

Mit der Navigationstaste (▲) können Buchstaben mit Akzent oder auch Umlaute geschrieben werden.

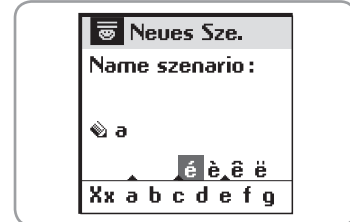

Bestätigen Sie zum Schluss die Eingabe des Namens mit (ok).

DE

## 4. BENENNEN DER MOTOREN

Um alle Ihre Produkte deutlich voneinander zu unterscheiden, können Sie ihnen einen individuellen Namen zuordnen. Diese Funktion erleichtert Ihnen beim Auftreten eines Fehlers das Finden des betreffenden Produkts.

Um den Motor auszuwählen, den Sie benennen möchten, aktivieren Sie ihn einfach mit Hilfe seiner lokalen Fernbedienung.

Bestätigen Sie im Menü **"Menü > Einstellungen [ ] > Motor benennen"** mit (ok).

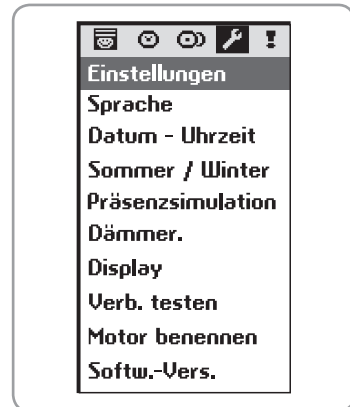

Senden mit der lokalen Fernbedienung einen Befehl an den gewünschten Motor.

Bestätigen Sie mit (ok) auf dem Impresario Chronis io.

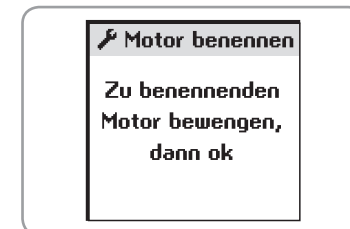
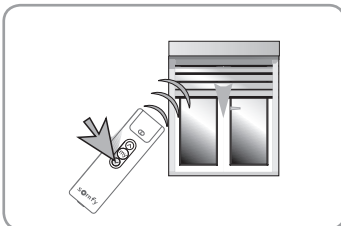

Der aktuelle Name des Motors wird dann angezeigt (werkseitige Voreinstellung: Name der Motorreihe). Sie können diesen Namen nun individuell gestalten.

## 5. PROGRAMMIERUNG VON SZENARIOS

### 5.1. Erstellen eines Szenarios

Die Programmierung erfolgt mit der Fernbedienung im manuellen Betrieb (außerhalb des Wandhalters).

Mit dem Impresario Chronis io können Sie bis zu 16 verschiedene Szenarios programmieren. 3 vorprogrammierte Szenarios sind bei Inbetriebnahme sofort verfügbar:

- **"Öff.-sy"**: Öffnen aller Anwendung,
- **"Umgeb.-sy"**: Positionierung der Anwendungen auf halber Höhe,
- **"Schl.-sy"**: Schließen aller Anwendungen.

Szenarios werden im Menü **"Menü > Szenario ** programmiert.

#### 5.1.1. Erstellen eines neuen Szenarios

Hinweis: Dieser Vorgang ist nur möglich, wenn alle io-Produkte mit der Impresario Chronis io-Fernbedienung abgestimmt sind. Falls nicht, sehen Sie in der Installationsanleitung oder im Installationsprogramm nach.

Wählen Sie **"---Neu---**" und bestätigen Sie mit () oder (**ok**).

Wählen Sie **"Eingabe Name"** oder **"Name wählen"** und bestätigen Sie mit () oder (**ok**).

**"Eingabe Name"**: Geben Sie den Namen des Szenarios ein und bestätigen Sie mit (**ok**).

**"Name wählen"**: Wählen Sie den Namen des Szenarios aus der Liste und bestätigen Sie mit (**ok**).

Bringen Sie die am Szenario beteiligten Produkte mit der lokalen Fernbedienung in die gewünschte Position.

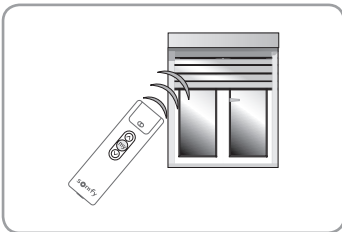

Sobald alle am Szenario beteiligten Produkte in der gewünschten Position sind, bestätigen Sie mit (**ok**).

Hinweis: Sie müssen alle Produkte bewegen, die in das Szenario einbezogen werden sollen, auch diejenigen, die sich bereits in der gewünschten Position befinden.

#### TIPP

- Zum Erstellen eines neuen Szenarios kann ein bereits erstelltes Szenario dupliziert und anschließend geändert.

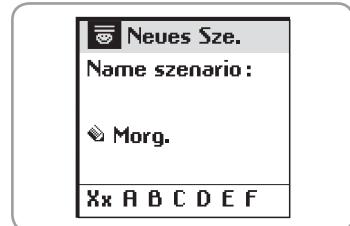
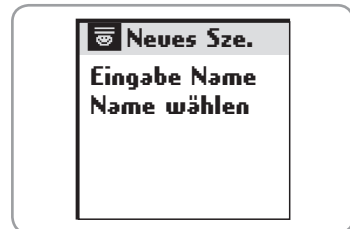
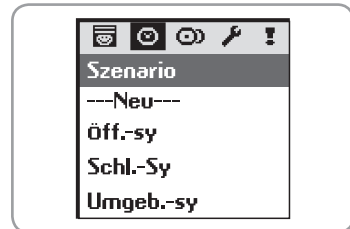

DE

## 5.2. Ändern eines Szenarios

Szenario auswählen:

- entweder über das Hauptdisplay oder
- von "Menü > Szenario  " aus.

Bestätigen Sie mit () oder (ok).

Sie können das Szenario ändern, duplizieren, umbenennen, löschen oder testen.

Wählen Sie "Ändern" und bestätigen Sie mit () oder (ok).

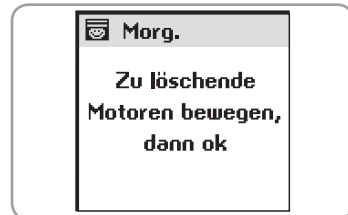
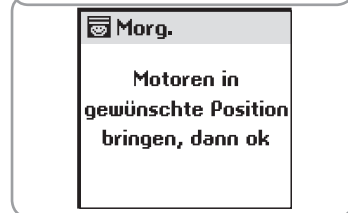
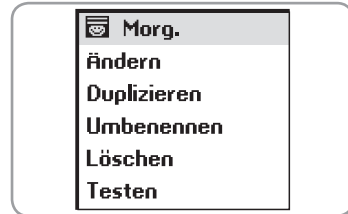

DE

Anschließend können Sie:

- ein neues Produkt zum Szenario hinzufügen oder die Position eines Produkts im Szenario ändern (durch Auswahl von "**Motoren hinzufüg.**"),
- einen Motor löschen (durch Auswahl von "**Motoren lösch.**"),
- ein Szenario ausführen (durch Auswahl von "**Testen**").

### 5.2.1. "Motoren hinzufügen"

Verwenden Sie die lokale Fernbedienung, um neue am Szenario beteiligte Produkte in die gewünschte Position bringen bzw. die bestehenden Produkte in ihre neue Position bringen.

An den Produkten des Szenarios, die korrekt programmiert sind, muss nichts geändert werden.

Drücken Sie nach Ausführung aller Änderungen (ok).

### 5.2.2. "Motoren löschen"

Senden Sie einfach einen Befehl mit der lokalen Fernbedienung, um das Produkt aus dem Szenario zu entfernen.

### 5.2.3. "Testen"

Alle mit dem Szenario verbundenen Motoren werden aktiviert (auch die soeben geänderten).

Sobald der Test beendet ist, erscheint erneut das Ausgangs-Display.

## 5.3. Bestehendes Szenario duplizieren

Wählen Sie "Duplizieren" und drücken Sie () oder (ok), um mit einem bestehenden Szenario (bereits erstellt oder vorprogrammiert) schnell ein neues Szenario zu erstellen.

Weisen Sie dem auf diese Weise mit dem Eingabe-Display erstellten Szenario einen neuen Namen zu. Bestätigen Sie den Namen mit (ok).

Anschließend können Sie Ihr Szenario ändern (*siehe vorherige Seite*).

### 5.3.1. Bestehendes Szenario umbenennen

Wählen Sie "Umbenennen" und drücken Sie (⊙) oder (ok), um zum Eingabe-Display zu gelangen.

Weisen Sie einen neuen Namen zu und bestätigen Sie mit (ok).

### 5.3.2. Bestehendes Szenario löschen

Gehen Sie mit dem Cursor auf "Löschen" und drücken Sie (⊙) oder (ok), um das Szenario zu löschen.

Das Löschen des ausgewählten Szenarios muss mit (ok) bestätigt werden. Drücken Sie zum Stornieren des laufenden Löschvorgangs auf (C).

Hinweis: Das Szenario kann nicht gelöscht werden, wenn es für die Programmierung eines Standardtages verwendet wurde (Sie müssen zuvor den Standardtag ändern oder löschen). In diesem Fall erscheint im Display eine entsprechende Meldung. Drücken Sie (C), um zum vorherigen Display zurückzukehren.

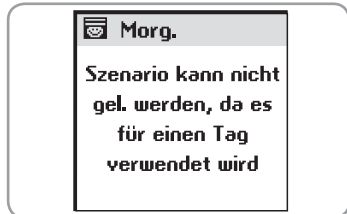
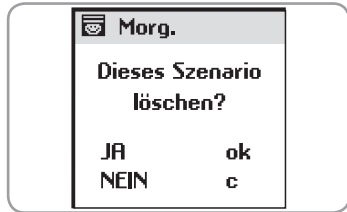

## 6. PROGRAMMIERUNG DER FUNKPROGRAMMSCHALTUHR

Mit der im Impresario Chronis io integrierten Programmschaltuhr können den vorher erstellten Szenarios Uhrzeiten zugeordnet werden, um "Standardtage" (Tages-Programmierung) zu erstellen. Diese "Standardtage" können wiederum verwendet werden, um "Standardwochen" (Wochen-Programmierung) zu erstellen.

Im Automatik-Betrieb (Impresario Chronis io in Wandhalterung eingehängt) kann anschließend ein "Standardtag" oder eine "Standardwoche" ausgewählt werden. Die Szenarios laufen dann zu den programmierten Uhrzeiten automatisch ab.

### 6.1. Tages-Programmierung (Standardtage)

Aus den erstellten Szenarios können für jeden zu erstellenden Standardtag bis zu 4 Szenarios ausgewählt werden, denen eine Uhrzeit zugeordnet werden kann. Insgesamt können 10 verschiedene "Standardtage" erstellt werden.

Ein vorprogrammierter Standardtag "Tag-sy" ist bei der Inbetriebnahme sofort verfügbar. Er besteht aus:

- 7.30 Uhr: "Öffnen-sy" – vorprogrammiertes Szenario
- 13.00 Uhr: "Umgeb.-sy" – vorprogrammiertes Szenario
- 21.30 Uhr: "Schli.-sy" – vorprogrammiertes Szenario

### 6.2. Wochen-Programmierung (Standardwochen)

Mit dem Impresario Chronis io können aus zuvor definierten "Standardtagen" anschließend "Standardwochen" zusammengestellt werden. Jedem Wochentag kann ein "Standardtag" aus den 10 vorher erstellten Tagen zugeordnet werden.

Beispiel: Montag bis Freitag gilt der "Wochen"-Tag, während am Samstag und Sonntag der "Wochenende"-Tag ausgeführt wird.

4 "Standardwochen" können auf diese Weise programmiert werden.

### 6.3. Tage programmieren

Tage werden im Menü "Menü > Tage" programmiert.

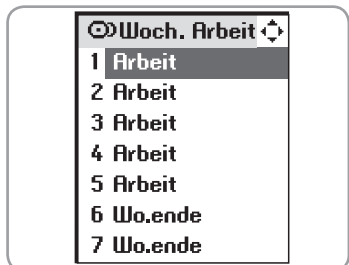
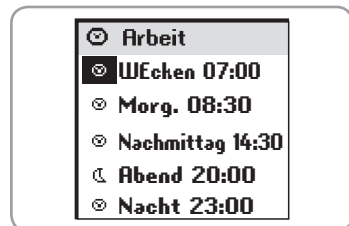

### 6.3.1. Einen Tag erstellen

Wählen Sie "---Neu---" und bestätigen Sie mit (⊙) oder (ok).

**TIPP**

- Um einen neuen Tag schneller zu erstellen, können Sie einen bereits erstellten Tag duplizieren und ändern.

Geben Sie den Namen des neuen Tags ein.  
Bestätigen Sie zum Schluss die Eingabe des Namens mit (ok).

Ein Tag kann aus 1 bis 5 Szenarios bestehen.  
Eine feste Uhrzeit (⊙) oder die Uhrzeit des Sonnenuntergangs (☾) können jedem Szenario zugeordnet werden.

Wählen Sie das erste Feld mit (⊙).

Wählen Sie mithilfe der Navigationstasten (⬅ ⬆) das Symbol, das einer festen Uhrzeit (⊙) oder dem Dämmermodus (☾) entspricht.

Bestätigen Sie Ihre Auswahl mit (⊙).

Verschieben Sie den Cursor nach rechts, um mit den Navigationstasten (⬅ ⬆) das zweite Feld auszuwählen.

Drücken Sie (⊙), um zur Auswahl des Szenarios zu gelangen.

Wählen Sie das gewünschte Szenario mit den Navigationstasten (⬅ ⬆) aus.

Drücken Sie zum Speichern (⊙).

Wenn Sie eine feste Uhrzeit wählen, gehen Sie mit dem Cursor nach rechts, um die Stunde und die Minuten einzustellen (3. und 4. Feld).

Drücken Sie (⊙).

Ändern Sie mithilfe der Navigationstasten (⬅ ⬆) die Stunden- und Minuteneinstellungen.

Hinweis: Sie können ein Feld, das Sie bereits programmiert haben, ändern, indem Sie es wieder anwählen und den gleichen Vorgang wiederholen.

Bestätigen Sie mit (ok).

Gehen Sie mithilfe der Navigationstasten (⬆) zum nächsten Szenario.

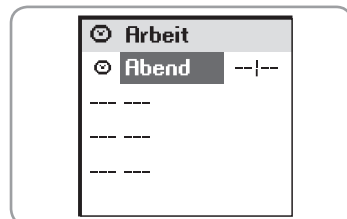
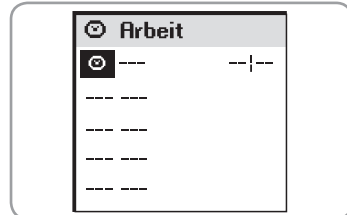
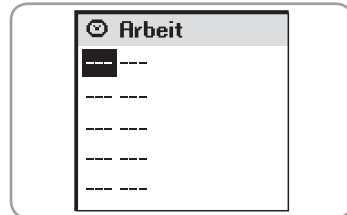
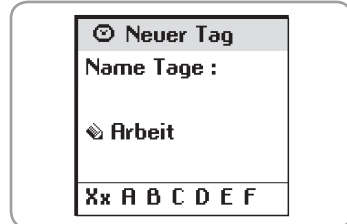

**DE**

**TIPP**

- Einem Szenario kann eine dem Sonnenuntergang entsprechende Uhrzeit zugeordnet werden. Mit dieser Funktion können zum Beispiel bei Einbruch der Nacht automatisch alle Rollläden oder ein Teil davon geschlossen werden, auch wenn Sie noch nicht zu Hause sind. Auf diese Weise können Sie Energie sparen. Auch die Sicherheit Ihres Hauses wird durch eine dadurch vorgetäuschte Anwesenheit verbessert. Die ursprüngliche Einstellung kann im Menü **"Menü > Einstellungen" > Dämmer.** geändert werden.  
Siehe "Einstellungen".

**6.4. Einen Tag bearbeiten / ändern / duplizieren / umbenennen / löschen**

Sie können jeden bestehenden Tag bearbeiten, ändern, duplizieren, umbenennen oder löschen.

Wählen Sie im Menü **"Menü > Tage"** den gewünschten Tag mithilfe der Tasten ( $\updownarrow$ ) und bestätigen Sie mit ( $\odot$ ) oder (**ok**).

**6.4.1. Tagesprogramm bearbeiten**

Wählen Sie **"Bearbeiten"** und drücken Sie ( $\odot$ ) oder (**ok**), um das Tagesprogramm anzuzeigen. Auf dem Display erscheint eine vollständige Übersicht des Tages.

**6.4.2. Bestehenden Tag ändern**

Nach Bearbeitung kann die Tages-Programmierung geändert werden.

Wählen Sie **"Bearbeiten"** und bestätigen Sie mit ( $\odot$ ) oder (**ok**).

Ändern Sie die Programmierung und bestätigen Sie mit (**ok**).

**6.4.3. Bestehenden Tag duplizieren**

Wählen Sie "Duplizieren" und drücken Sie ( $\odot$ ) oder (**ok**).

Weisen Sie dem auf diese Weise mit dem Eingabe-Display erstellten Tag einen neuen Namen zu. Bestätigen Sie den Namen mit (**ok**).

Ändern Sie die Programmierung und bestätigen Sie den neu erstellten Tag mit (**ok**).

**6.4.4. Bestehenden Tag umbenennen**

Wählen Sie "Umbenennen" und drücken Sie ( $\odot$ ) oder (**ok**).

Weisen Sie mit dem Eingabe-Display einen neuen Namen zu und bestätigen Sie mit (**ok**).

**6.4.5. Bestehenden Tag löschen**

Wählen Sie **"Löschen"** und drücken Sie ( $\odot$ ) oder (**ok**).

Bestätigen Sie den Löschvorgang mit (**ok**) oder stornieren Sie den Löschvorgang mit (**C**).

Hinweis: Der Tag kann nicht gelöscht werden, wenn er in der Programmierung einer Standardwoche verwendet wird. In diesem Fall erscheint im Display eine entsprechende Meldung. Drücken Sie (**C**), um zum vorherigen Display zurückzukehren.

Der gleiche Tag kann in einer Woche mehrfach verwendet werden, ein Tag kann aber auch leer gelassen werden. Sie können bis zu 4 Wochen erstellen.

☉ Arbeit  
Bearbeiten  
Duplizieren  
Umbenennen  
Löschen

DE

**6.5. Erstellen einer Woche**

Wochen werden im Menü

**"Menü > Wochen"** erstellt.

Wählen Sie **"---Neu---**" mithilfe der Tasten ( $\updownarrow$ ) und bestätigen Sie mit ( $\odot$ ) oder (**ok**).

Geben Sie den Namen der neuen Woche ein.

☉ ☉ ☉ ☉ ☉  
Wochen  
---Neu---

Bestätigen Sie zum Schluss die Eingabe des Namens mit (ok). Wählen Sie für jeden Wochentag den auszuführenden Standardtag mithilfe der Tasten (← →). Tage können auch leer (---) gelassen werden.

Bestätigen Sie die Wochen-Programmierung mit (ok).

Hinweis: Eine Woche beginnt am Montag (1 = Montag).

### 6.6. Eine Woche ändern / duplizieren / umbenennen / löschen

Sie können jede bestehende Woche bearbeiten, ändern, duplizieren, umbenennen oder löschen.

Wählen Sie im Menü "Menü > Wochen" die gewünschte Woche mithilfe der Tasten (↑ ↓) und bestätigen Sie mit (↻) oder (ok).

#### 6.6.1. Bestehende Woche ändern

Wählen Sie "Bearbeiten" und bestätigen Sie mit (↻) oder (ok). Ändern Sie die Programmierung und bestätigen Sie mit (ok).

#### 6.6.2. Bestehende Woche duplizieren

Wählen Sie "Duplizieren" und drücken Sie (↻) oder (ok). Weisen Sie der auf diese Weise mit dem Eingabe-Display erstellten Woche einen neuen Namen zu. Bestätigen Sie den Namen mit (ok). Ändern Sie die Programmierung und bestätigen Sie die neu erstellte Woche mit (ok).

#### 6.6.3. Bestehende Woche umbenennen

Wählen Sie "Umbenennen" und drücken Sie (↻) oder (ok). Weisen Sie mit dem Eingabe-Display einen neuen Namen zu und bestätigen Sie mit (ok).

#### 6.6.4. Bestehende Woche löschen

Wählen Sie "Löschen" und drücken Sie (↻) oder (ok). Bestätigen Sie den Löschvorgang mit (ok) oder stornieren Sie den Löschvorgang mit (C).

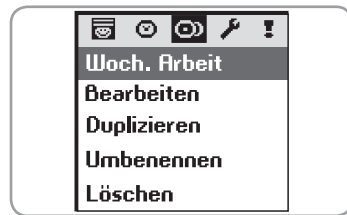

## 7. RÜCKMELDUNG

### 7.1. Fehler während eines Szenarios

Der Impresario Chronis io informiert Sie über den laufenden Befehl und bestätigt, dass alle Produkte die gewünschte Position erreicht haben.



Wenn ein Problem auftritt, gibt Ihnen der Impresario Chronis io den Namen des entsprechenden Produkts und die Art des aufgetretenen Fehlers an. Der Fehler wird auch durch 10-maliges orangefarbiges Blinken der Kontrolllampe angezeigt.

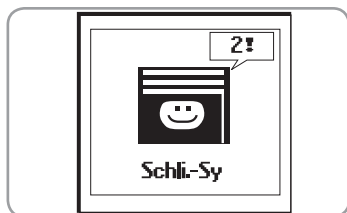

Um festzustellen, wo der Fehler aufgetreten ist und um was für einen Fehler es sich handelt, drücken Sie einfach (ok).

Der Name des Produkts, bei dem der Fehler aufgetreten ist, wird angezeigt.

Wählen Sie das fehlerhafte Produkt.

Drücken Sie nochmals (ok). Die Ursache des Fehlers wird angezeigt.

Drücken Sie nochmals (ok), um zur Liste der fehlerhaften Produkte zurückzukehren.



### Liste der möglichen Fehler:

Displayanzeige	Ursache des Fehlers
Hindernis	Stopp wegen Hindernis. Der Rollladen ist auf ein Hindernis gestoßen. Wenn das Hindernis bei der Auffahrt aufgetreten ist, muss ein Abfahrbefehl gegeben werden, um den Fehler zu beheben.
Thermoschutz	Motor im Thermoschutz. Durch einen zu intensiven Einsatz wird der Thermoschutz des Motors ausgelöst. Warten Sie 15 Minuten, bis der Motor wieder abgekühlt ist.
Lokal	Motor im Lokalmodus (siehe nachstehend Sonderfall).
Funkverbindung	Der Motor spricht nicht an, er kann außer Reichweite oder ohne Stromversorgung sein.
Fehler	Diverse Fehler.
Befehl unterbrochen	Ein anderslautender Befehl wurde von einem anderen Funksender gegeben.
Tür offen	Meldung Tür offen (für Steuerung des Haustürschlosses).
Systemschlüssel	Die Fernbedienung und der Motor oder Empfänger haben nicht denselben Systemschlüssel.
Wind	Aktiver Windbefehl.

Der Fehler wird im Display angezeigt, bis dieses erlischt (3 Minuten). Sie können jedoch zum Fehler zurückgehen, der durch den letzten Befehl ausgelöst wurde, indem Sie zu "Menü > Fehler !" gehen.

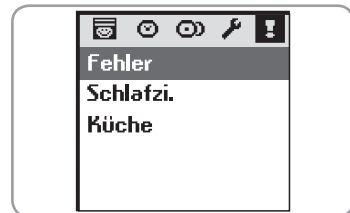

## 7.2. Sonderfall Fehlermeldung "lokal"

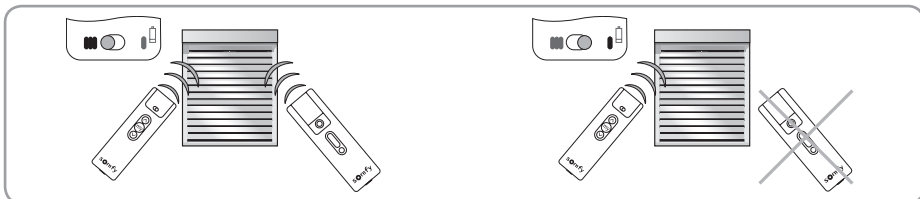

Sie können ein Produkt aus einer Zentralsteuerung herausnehmen, ohne die Programmierung zu ändern. Positionieren Sie bei der lokalen Fernbedienung (Situ A/M) den Schiebeschalter auf "manueller Betrieb" (I).

Beim Starten des nächsten Szenarios (bei dem der Motor, der aus der Zentralsteuerung herausgenommen wurde, angesteuert werden soll), meldet der Impresario Chronis io einen Fehler. Das betreffende Produkt reagiert nicht auf die Befehle des Impresario Chronis io.

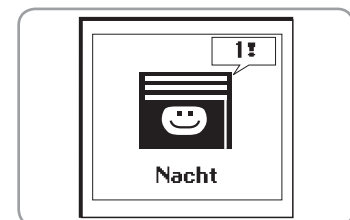

Es ist jedoch möglich, den Befehl des Impresario Chronis io trotzdem auszuführen.

Wenn Sie bei Anzeige eines Fehlers (**ok**) drücken, werden Sie vom Impresario Chronis io gefragt, ob der Befehl trotzdem ausgeführt werden soll.



### 7.3. Sonderfall Fehlermeldung "Schlüssel"

Wenn ein Produkt nicht denselben Schlüssel wie der Impresario Chronis io hat, wird auf dem Display der Name des betroffenen Produkts sowie **"Systemschlüssel"** angezeigt.

Wie Sie den Schlüssel speichern, erfahren Sie in der "Installationsanleitung, Abschnitt 3. IO SYSTEMSCHLÜSSEL".

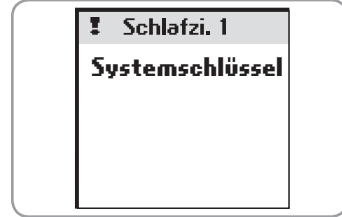



## 8. EINSTELLUNGEN



Menü: "Menü > Einstellungen 

### 8.1. Sprache

Der Impresario Chronis io bietet 5 Sprachen: Deutsch, Englisch, Französisch, Italienisch und Niederländisch.

Wählen Sie die Sprache mithilfe der Tasten ( ) und bestätigen Sie die Auswahl mit (**ok**).

### 8.2. Datum und Uhrzeit

Verwenden Sie die Tasten ( ) , um die jeweiligen Einstellungen durchzuführen, und bestätigen Sie mit (**ok**).

### 8.3. Sommer-/Winterzeit

Aktivieren oder deaktivieren Sie die automatische Umschaltfunktion für Sommer- und Winterzeit. Der Impresario Chronis io ist werkseitig für eine automatische Umstellung der Zeit konfiguriert.

Treffen Sie Ihre Auswahl mithilfe von () und bestätigen Sie mit (**ok**).

### 8.4. Simulierte Anwesenheit

Bei der simulierten Anwesenheit wird die Uhrzeit, zu der die programmierten Szenarios (Tag oder Woche) gestartet werden, innerhalb einer Zeitspanne von +1 bis +30 Minuten nach dem Zufallsprinzip variiert. Diese Funktion ist insbesondere bei längerer Abwesenheit empfehlenswert.

Treffen Sie Ihre Auswahl mithilfe von () und bestätigen Sie mit (**ok**).

### 8.5. Dämmermodus

Im Automatik-Betrieb ermöglicht es die Funktion **"Dämmer."** () , ein Szenario an die Uhrzeit des Sonnenuntergangs anzupassen. Geben Sie die Uhrzeit ein, zu der das Szenario im Juni und im Dezember ablaufen soll. Der Impresario Chronis io passt dann die Uhrzeit Tag für Tag automatisch dem Verlauf des Sonnenuntergangs an.

Treffen Sie Ihre Auswahl mithilfe von () und bestätigen Sie mit (**ok**).

Hinweis: Um eine korrekte Berechnung der täglichen Zeitverschiebung zu ermöglichen, darf die Abweichung zwischen den beiden Uhrzeiten höchstens 9 Stunden betragen.

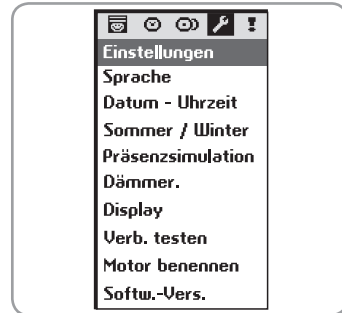

## 8.6. Display

Die Displayanzeige kann auf konstant oder vorübergehend eingestellt werden.

Wenn das Display auf konstant eingestellt ist, leuchtet die Anzeige immer.

Wenn das Display auf vorübergehend eingestellt ist, leuchtet die Anzeige 3 Minuten lang und geht dann in den Standby-Betrieb.

Treffen Sie Ihre Auswahl mithilfe von (⊙) und bestätigen Sie mit (ok).

## 9. MONTAGE

### 9.1. Befestigung des Wandhalters

#### 9.1.1. Wahl der geeigneten Stelle für den Wandhalter

Achten Sie auf gute Zugänglichkeit und eine Höhe, die ein bequemes Ablesen des Displays erlaubt.

 Der Wandhalter muss in Funkreichweite der zu steuernden Produkte angebracht werden. Es wird dringend empfohlen, vor der endgültigen Montage an der betreffenden Stelle testhalber ein Szenario ablaufen zu lassen.

Dieser Test ist einfach durchzuführen:

Verwenden Sie die Tasten (← ▶), um ein vorprogrammiertes Szenario auszuwählen. Führen Sie das Szenario mit (⊙) aus.

Überprüfen Sie, ob alle Produkte die Befehle erhalten haben.

#### 9.1.2. Befestigen des Wandhalters

Befestigen Sie den Wandhalter mit den beiden im Lieferumfang enthaltenen Schrauben an der Wand. Achten Sie auf eine Höhe, die ein bequemes Ablesen des Displays erlaubt.

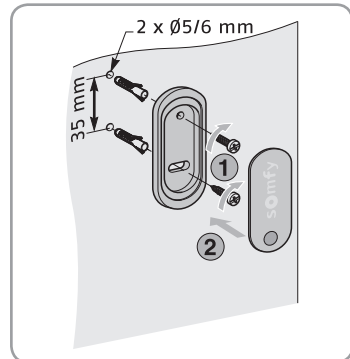
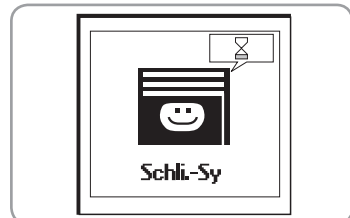

DE

## 10. AUSTAUSCHEN DER BATTERIEN

Eine niedrige Batteriespannung wird auf dem Display durch das Symbol (⊞) angezeigt.

Beim Wechseln der Batterien bleiben das Datum und die Uhrzeit zwei Minuten lang gespeichert. Alle anderen programmierten Einstellungen bleiben unbegrenzt gespeichert.

 Es dürfen keine aufladbaren Batterien (Akkus) verwendet werden.

- Öffnen Sie die vordere Abdeckung der Fernbedienung. Dazu sind keine Hilfsmittel erforderlich.
- Legen Sie drei neue Alkali-Batterien AAA (LR03) 1,5 V vom selben Hersteller und mit dem gleichen Herstellungsdatum ein. Beachten Sie die auf der Fernbedienung angegebene Polarität.

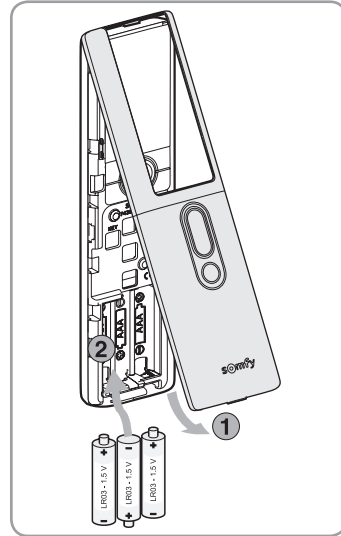

## 11. TECHNISCHE DATEN

Funkfrequenz: 868 - 870 MHz mit LBT, io homecontrol®, Tri-Band bidirektional  
Reichweite: 20 m durch 2 Betonwände, 40 m mit einem io Repeater  
Umgebungsbedingungen: IP 30  
Betriebstemperatur: 0° C bis +60° C  
Abmessungen des Impresario Chronis io in mm (H x B x T): 200 x 52 x 22  
Montageabmessungen in mm (H x B): 77 x 29  
Stromversorgung: 3 1,5-V-Alkali-Batterien des Typs AAA (LR03)  
Maximale Anzahl verbundener Motoren oder Empfänger: 40

Beschädigte Elektro- und Elektronikprodukte und verbrauchte Batterien dürfen nicht mit dem Hausmüll entsorgt werden. Bitte bringen Sie sie zu einer Sammelstelle oder einem zugelassenen Zentrum, um sicherzustellen, dass sie ordnungsgemäß wiederverwertet werden.



## 12. INHALTSVERZEICHNIS

<u>Beschreibung</u>	<u>Seiten</u>	<u>Beschreibung</u>	<u>Seiten</u>
<b>Automatik-Betrieb</b>	<b>4</b>	<b>Standardwoche</b>	
<b>Automatische Zeitemschaltfunktion</b>	<b>14</b>	Ändern	12
<b>Batterien</b>	<b>15</b>	Beschreibung	4
<b>Dämmermodus</b>	<b>14</b>	Duplizieren	12
<b>Datum und Uhrzeit</b>	<b>14</b>	Erstellen	11
<b>Manueller Betrieb</b>	<b>4</b>	Löschen	12
<b>Menüs (Architektur)</b>	<b>5</b>	Umbenennen	12
<b>Motoren</b>		Vorprogrammierte Szenarios	4, 8
Löschen	8	<b>Szenario</b>	
Umbenennen	6	Ändern	8
<b>Navigation</b>	<b>5</b>	Ausführen	4
<b>Simulierte Anwesenheit</b>	<b>14</b>	Beschreibung	2
<b>Sprache</b>	<b>14</b>	Duplizieren	8
<b>Standardtag</b>		Erstellen	7
Ändern	11	Löschen	8
Beschreibung	3	Umbenennen	9
Duplizieren	11	Vorprogrammierte Szenarios	4, 8
Erstellen	10	<b>Wandhalter</b>	<b>15</b>
Löschen	11		
Umbenennen	11		
Vorprogrammierte Szenarios	4, 8		

DE

## IMPRESARIO CHRONIS IO IN DETTAGLIO

### Descrizione del telecomando

- |          |  |           |   |
|----------|--|-----------|---|
| <b>1</b> | Tasto di selezione (⊙)   | <b>5</b>  | Guida / Informazioni sulla schermata visualizzata (ⓘ) |
| <b>2</b> | Tasti di navigazione<br>- verso l'alto (▲)<br>- verso sinistra (◀)<br>- verso destra (▶)<br>- verso il basso (▼) | <b>6</b>  | Display   |
| <b>3</b> | Annullamento o ritorno ad una schermata precedente (Ⓒ)   | <b>7</b>  | Esecuzione di uno scenario (☺)                        |
| <b>4</b> | Conferma (ok)  | <b>8</b>  | Interruzione dello scenario in corso (⊙)              |
|          |  | <b>9</b>  | Tasto di programmazione (Prog.)                       |
|          |  | <b>10</b> | Supporto a muro                                       |
|          |  | <b>11</b> | Involucro del supporto a muro                         |

### Descrizione dei simboli utilizzati nei menu di Impresario Chronis io

- |           |           |           |             |
|-----------|-----------|-----------|-------------|
| <b>12</b> | Scenari   | <b>15</b> | Regolazioni |
| <b>13</b> | Giornate  | <b>16</b> | Guasti      |
| <b>14</b> | Settimane |           |             |

I simboli di navigazione **17**, **18** e **19** indicano la possibilità di navigare nella schermata nel senso delle frecce rappresentate per accedere agli elementi di configurazione non visibili sul display.

### Descrizione dei simboli utilizzati per la programmazione di scenari, giornate e settimane

- |           |                                   |           |   |
|-----------|-----------------------------------|-----------|---|
| <b>20</b> | Programmazione di un orario fisso | <b>21</b> | Programmazione di un orario correlato al tramonto |
|-----------|-----------------------------------|-----------|---|

## INDICE

<b>1. INTRODUZIONE</b>	<b>1</b>	6.2 Programmazione settimanale (Settimane tipo)	9
1.1 Cos'è io-homecontrol®?	2	6.3 Programmazione delle giornate	10
1.2 Definizione degli scenari dell'abitazione	2	6.4 Visualizza / Modifica / Duplica / Rinomina / Cancella una giornata	11
1.3 Esempi di una giornata con Impresario Chronis io:	2	6.5 Creazione di una settimana	11
1.4 La funzione Snapshot	2	6.6 Modifica / Duplica / Rinomina / Cancella una settimana	12
1.5 La funzione Feedback	2	<b>7. FUNZIONE FEEDBACK</b>	<b>12</b>
1.6 Descrizione delle operazioni di programmazione necessarie per la messa in servizio di Impresario Chronis io	3	7.1 Guasto durante l'esecuzione di uno scenario	12
1.7 Creazione di settimane tipo (programmazione settimanale)	3	7.2 Caso particolare del guasto "locale"	13
<b>2. SICUREZZA</b>	<b>3</b>	7.3 Caso particolare del guasto "chiave"	14
2.1 Sicurezza e responsabilità	3	<b>8. REGOLAZIONI</b>	<b>14</b>
2.2 Istruzioni specifiche per la sicurezza	3	Menu: " <b>Menu &gt; Regolazioni</b>  "	14
<b>3. AVVIO RAPIDO</b>	<b>4</b>	8.1 Lingua	14
3.1 Modalità di funzionamento	4	8.2 Data e ora	14
3.2 Funzione Feedback	4	8.3 Modifica dell'orologio Estate / Inverno	14
3.3 Utilizzo della schermata di immissione dei nomi	6	8.4 Simulazione di presenza	14
<b>4. DENOMINAZIONE DEI MOTORI</b>	<b>6</b>	8.5 Crepuscolo	14
<b>5. PROGRAMMAZIONE DEGLI SCENARI</b>	<b>7</b>	8.6 Display	15
5.1 Creazione di uno scenario	7	<b>9. INSTALLAZIONE</b>	<b>15</b>
5.2 Modifica di uno scenario	8	9.1 Installazione del supporto a muro	15
5.3 Duplicazione di uno scenario esistente	8	<b>10. SOSTITUZIONE DELLE PILE</b>	<b>15</b>
<b>6. PROGRAMMAZIONE DELL'OROLOGIO</b>	<b>9</b>	<b>11. DATI TECNICI</b>	<b>16</b>
6.1 Programmazione giornaliera (Giornate tipo)	9	<b>12. INDICE ANALITICO</b>	<b>17</b>

## 1. INTRODUZIONE

Impresario Chronis io permette la creazione di scenari che consentono di adattare il comfort dell'utilizzatore al suo stile di vita.

In base all'ora programmata, al calar del sole o ai vari momenti della giornata, questi scenari comandano automaticamente i movimenti delle aperture scelte, la luminosità più adatta o la temperatura ideale.

Impresario Chronis io comanda tutta la casa. Impresario Chronis io è in grado di comandare tutte le apparecchiature che utilizzano la tecnologia radio io-homecontrol®, come tapparelle avvolgibili, veneziane, luci, riscaldamento, finestre della mansarda, porte dei garage, ecc.

## 1.1. Cos'è io-homecontrol®?

Impresario Chronis io utilizza il nuovo protocollo di comunicazione wireless io-homecontrol®, universale e protetto, condiviso con grandi fabbricanti dell'universo domestico.

io-homecontrol® permette a tutte le apparecchiature preposte al comfort ed alla sicurezza di comunicare tra loro e di essere comandate da un unico e medesimo punto di comando.

La flessibilità e la perfetta compatibilità del sistema io-homecontrol® permettono di accompagnare l'evoluzione delle esigenze dell'utilizzatore.

Con il sistema io-homecontrol® è possibile, ad esempio, automatizzare in un primo tempo le tapparelle e la porta d'ingresso, poi attrezzare le tende della terrazza, il cancello e la porta del garage o l'impianto d'illuminazione del giardino.

Queste apparecchiature rimangono compatibili nel tempo con l'impianto esistente grazie alla tecnologia io-homecontrol® che ne garantisce l'interoperabilità.

Per ulteriori informazioni, visitate il sito internet [www.io-homecontrol.com](http://www.io-homecontrol.com).



io-homecontrol® offre una avanzata tecnologia in radio frequenza sicura e facile da installare. Tutti i prodotti contraddistinti dal marchio io-homecontrol® si interfacciano automaticamente tra loro per offrire maggiore comfort, sicurezza e risparmio energetico.

[www.io-homecontrol.com](http://www.io-homecontrol.com)

## 1.2. Definizione degli scenari dell'abitazione

Impresario Chronis io consente di adottare un nuovo stile di vita all'interno della casa, grazie alla definizione di scenari che ne comandano, al momento desiderato, le apparecchiature.

Gli scenari possono essere personalizzati in funzione dei propri desideri e delle proprie esigenze o dei momenti della giornata (luminosità, comfort termico, simulazione di presenza, televisione, ecc.) e possono essere "eseguiti":

- automaticamente, tramite una programmazione oraria (giornaliera o settimanale) posizionando semplicemente Impresario Chronis io sul relativo supporto a muro,
- oppure manualmente, selezionando lo scenario adatto alla situazione.

## 1.3. Esempi di una giornata con Impresario Chronis io:

- 7.00** La casa si sveglia attivando lo scenario "**Risveglio**".  
Le tapparelle si alzano. Le finestre della mansarda si aprono a metà corsa. Il sole e l'aria fresca entrano nelle camere. Inizia una nuova giornata.
- 10.00** Mi proteggo dal sole attivando lo scenario "**Sole**".  
Le tapparelle si aprono leggermente. La tenda della terrazza si abbassa. Le finestre della mansarda si chiudono e il riscaldamento si spegne.
- 14.00** Metto la casa in sicurezza grazie allo scenario "**Chiusura**" prima di uscire.  
Le tapparelle del pianterreno si chiudono. La porta del garage si chiude.
- 17.30** Attenuo la luce per lavorare sul computer attivando lo scenario "**Computer**".  
Le tapparelle dei locali esposti a sud si abbassano di due terzi, mentre la veneziana si inclina per filtrare la luce del sole.
- 23.00** La casa si addormenta mentre si avvia lo scenario "**Notte**".  
Tutte le tapparelle della casa, il cancello e la porta del garage si chiudono. La tenda della terrazza si alza. Le luci esterne si spengono.

Impresario Chronis è progettato per garantire la massima semplicità di utilizzo che è reso particolarmente intuitivo da due funzioni aggiuntive.

## 1.4. La funzione Snapshot

Consente di creare in tutta semplicità scenari personalizzati.

La programmazione di uno scenario è tanto semplice quanto scattare una fotografia!

## 1.5. La funzione Feedback

L'utilizzatore è sempre al corrente dello stato delle apparecchiature domestiche.

Impresario Chronis io segnala il movimento in corso e conferma la corretta esecuzione.

È pratico sapere che una tapparella è abbassata senza dover fare il giro della casa!

## 1.6. Descrizione delle operazioni di programmazione necessarie per la messa in servizio di Impresario Chronis io

### 1.6.1. Denominazione dei prodotti

Per identificare facilmente tutti i prodotti, è possibile assegnare loro un nome. In caso di guasto, questa funzione consente di individuare facilmente il prodotto interessato.

### 1.6.2. Creazione di scenari personalizzati con la funzione Snapshot

- Con Impresario Chronis io possono essere memorizzati fino a 16 scenari.

- Alla messa in servizio, sono disponibili 3 scenari programmati:

- **"Aprire-sy"**: apre tutte le applicazioni,
- **"Ambiente-sy"**: posiziona le applicazioni a metà corsa,
- **"Chiude.-sy"**: chiude tutte le applicazioni.

### 1.6.3. Creazione di giornate tipo (programmazione giornaliera)

A partire dagli scenari creati, è possibile assegnare determinate fasce orarie ad alcuni di essi per definire delle giornate tipo.

Ogni giornata tipo può eseguire fino a 4 scenari al giorno.

È possibile creare e denominare liberamente fino a 10 giornate tipo.

Ad esempio: una giornata **"Settimana"**, una giornata **"Fine settim."**, una giornata **"Assenza"**, ecc.

Alla messa in servizio, è disponibile una giornata tipo programmata: **"Giorno-sy"**.

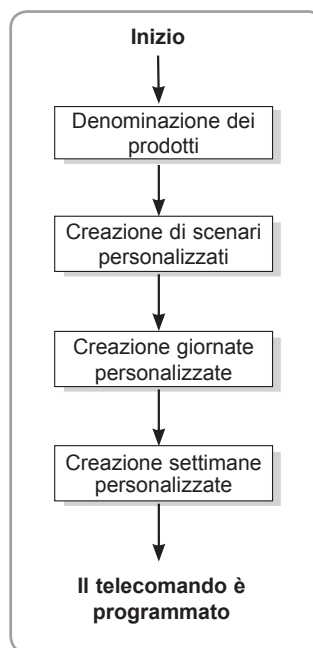

## 1.7. Creazione di settimane tipo (programmazione settimanale)

A partire dalle giornate tipo programmate, è possibile comporre delle settimane tipo.

Pertanto, ad ogni giorno della settimana, è possibile assegnare la giornata tipo scelta oppure non assegnarne nessuna.

Impresario Chronis io permette di creare 4 settimane tipo diverse: **"Lavoro"**, **"Vacanze"**, ecc.

Nota: i programmi memorizzati in Impresario Chronis io integrano automaticamente ogni nuovo motore o ricevitore abbinato al telecomando. Questi programmi sono modificabili e possono essere cancellati. In caso di rinomina o modifica, si perde la possibilità di integrare automaticamente un nuovo motore.

## 2. SICUREZZA

### 2.1. Sicurezza e responsabilità

Leggere attentamente le presenti istruzioni prima di utilizzare il prodotto.

Questo prodotto Somfy deve essere installato da un professionista di impianti di motorizzazione e domotica.

È vietato utilizzare il dispositivo per prodotti diversi da quelli specificati da SOMFY. Somfy non si assume alcuna responsabilità per l'utilizzo non conforme alle presenti istruzioni, che determina inoltre il decadimento della garanzia Somfy.

### 2.2. Istruzioni specifiche per la sicurezza

Per evitare danni a Impresario Chronis io:

Evitare gli urti!

Non far cadere il prodotto!

Non immergerlo in liquidi.

Non utilizzare prodotti abrasivi o solventi per la sua pulizia.

## 3. AVVIO RAPIDO

### 3.1. Modalità di funzionamento

#### 3.1.1. Funzionamento in modalità manuale (senza supporto a muro)

Quando Impresario Chronis io non è sul supporto a muro, funziona in modalità manuale.

Questa modalità permette di:

- selezionare uno scenario
- eseguire lo scenario selezionato
- interrompere lo scenario in corso
- accedere ai menu di programmazione e di regolazione

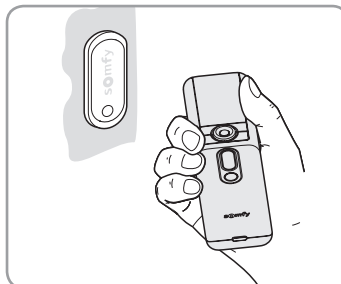

#### 3.1.2. Esecuzione di uno scenario

Selezionare lo scenario desiderato con l'ausilio dei tasti di navigazione (◀ ▶) ed eseguirlo premendo (☑). Per interrompere uno scenario in corso, premere "Stop" (⊘).



### 3.2. Funzione Feedback

Impresario Chronis io informa l'utilizzatore sul movimento in corso e conferma che tutti i prodotti abbiano raggiunto la posizione desiderata. In caso di problemi, Impresario Chronis io indica il nome del prodotto interessato e il tipo di guasto rilevato. Per maggiori informazioni, vedere il capitolo "Funzione Feedback".

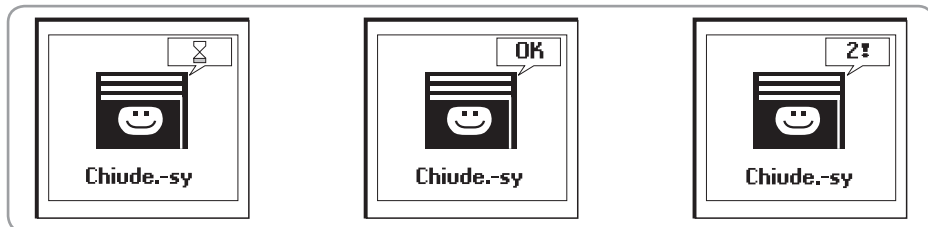

#### 3.2.1. Funzionamento in modalità automatica (su supporto a muro)

Collocando Impresario Chronis io sul supporto a muro, viene attivata la modalità automatica.

Le giornate e le settimane programmate possono essere selezionate con l'ausilio dei tasti di navigazione (◀ ▶). Dopo 3 secondi, la sequenza selezionata viene presa in considerazione dall'orologio.

La modalità automatica può essere disattivata anche quando il telecomando è posizionato sul supporto a muro.

Quando è in corso una giornata o una settimana, l'evento programmato successivo (entro un lasso di tempo massimo di 24 ore) è indicato in fondo alla schermata. Premendo (⊘), è possibile visualizzare la composizione completa della giornata in corso.



#### CONSIGLIO

- Un imprevisto?

Non è necessario modificare la programmazione. Basta togliere Impresario Chronis io dal supporto per interrompere l'operazione automatica.

Una volta posizionato nuovamente sul supporto, la programmazione riprenderà il funzionamento normale.

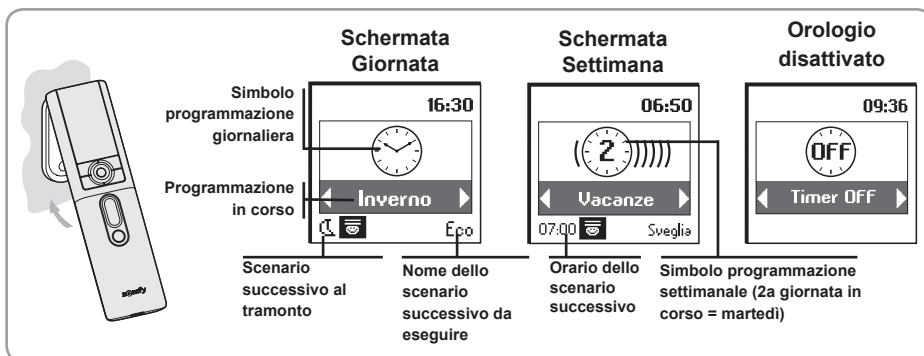

### 3.2.2. Navigazione nei menu

I tasti (↔) permettono di spostare il cursore per accedere ai menu e sottomenu o per scorrere le varie opzioni di programmazione e regolazione di Impresario Chronis io.

Premere (⊙) o (ok) per accedere alla schermata successiva.

(C) permette di tornare alla schermata precedente. Premere (C) tutte le volte necessarie per tornare alla schermata principale.

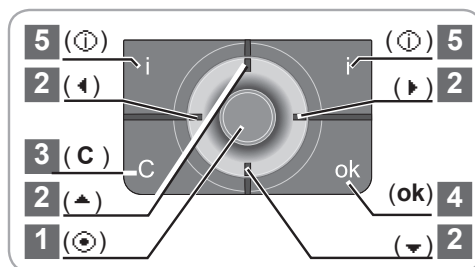

In generale, il tasto (⊙) permette di selezionare l'elemento sul quale si trova il cursore, mentre (ok) permette di confermare l'operazione.

L'architettura dei menu e dei sottomenu di Impresario Chronis io è la seguente:

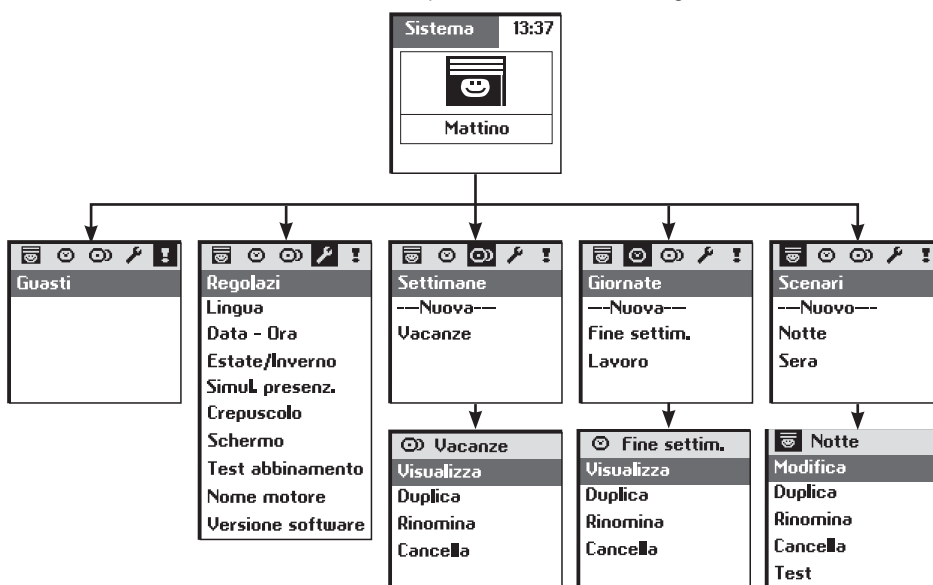

Per personalizzare Impresario Chronis io, è possibile assegnare dei nomi a tutti gli scenari, alle giornate o alle settimane. Anche i nomi dei motori o dei ricevitori possono essere personalizzati. Ogni volta che è necessario, viene visualizzata la relativa schermata di immissione dati.

### 3.3. Utilizzo della schermata di immissione dei nomi

Selezionare il carattere desiderato con l'ausilio dei tasti di navigazione (← →) e (↑ ↓) e confermare premendo (OK). Il tasto di annullamento (C) permette di cancellare un carattere inserito erroneamente.

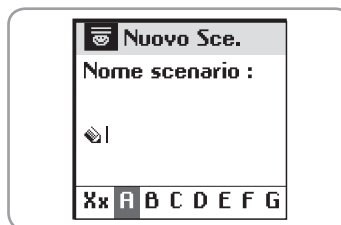

Selezionare "Xx" e premere (OK) per scegliere il tipo di carattere desiderato: maiuscolo o minuscolo.

Il tasto di navigazione (▲) permette di accedere ai caratteri accentati.

Ultimato l'inserimento del nome, confermare premendo (ok).

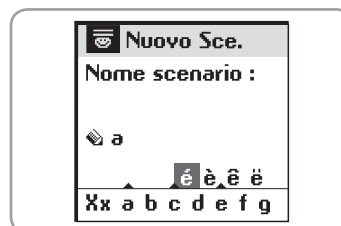

## 4. DENOMINAZIONE DEI MOTORI

Per identificare facilmente tutti i prodotti, è possibile assegnare loro un nome. In caso di guasto, questa funzione consente di individuare facilmente il prodotto interessato.

Per specificare il motore che si desidera denominare, basta metterlo in movimento con l'ausilio del comando locale.

In "**Menu > Regolazioni** [OK] > **Nome motore**", confermare premendo (ok).

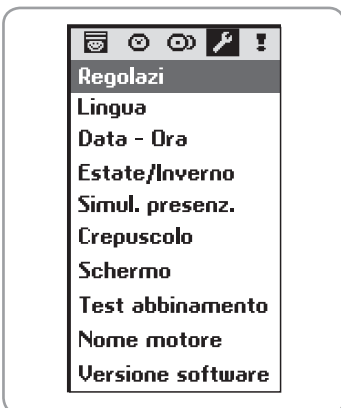

Trasmettere un ordine al motore selezionato con il comando locale.

Confermare premendo (ok) su Impresario Chronis io.

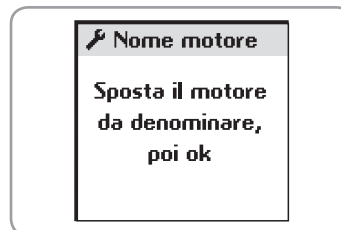
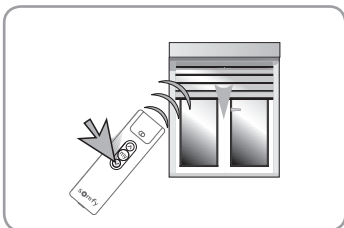

A questo punto, viene visualizzato il nome corrente del motore (nome di default regolato in fabbrica: nome della gamma dei motori).

Questo nome può essere personalizzato.

## 5. PROGRAMMAZIONE DEGLI SCENARI

### 5.1. Creazione di uno scenario

La programmazione deve essere effettuata con il telecomando in modalità manuale (tolto dal supporto a muro). Impresario Chronis io offre la possibilità di programmare fino a 16 scenari diversi. Alla messa in servizio, sono disponibili 3 scenari programmati:

- **"Aprire-sy"**: apre tutte le applicazioni,
- **"Ambien.-sy"**: posiziona le applicazioni a metà corsa,
- **"Chuidere-sy"**: chiude tutte le applicazioni.

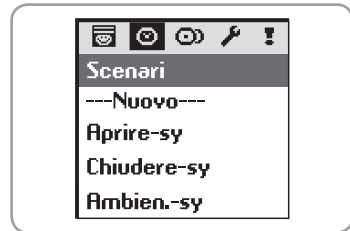

La programmazione viene effettuata in **"Menu > Scenario [Icona]"**.

#### 5.1.1. Creazione di un nuovo scenario

Nota: questa operazione è possibile solo se tutti i prodotti io sono abbinati al telecomando Impresario Chronis io. In caso contrario, vedere la Guida all'installazione o rivolgersi a un installatore.

Selezionare **"---Nuovo---**" e confermare premendo (⊙) o (ok).

Selezionare **"Inserisci nome"** o **"Scelta nome"** e confermare premendo (⊙) o (ok).

**"Inserisci nome"**: inserire il nome dello scenario e confermare il nome premendo (ok).

**"Scelta nome"**: selezionare il nome dello scenario e confermare il nome premendo (ok).

Portare i prodotti che compongono lo scenario sulla posizione desiderata con l'ausilio del telecomando locale.

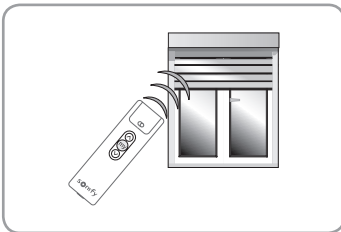

Quando tutti i prodotti che compongono lo scenario sono nella posizione desiderata, confermare premendo (ok).

Nota: occorre spostare tutti i prodotti che si desidera includere nello scenario, anche quelli che si trovano già nella posizione desiderata.

#### **CONSIGLIO**

- Per creare un nuovo scenario, è possibile duplicare e modificare uno scenario creato in precedenza.

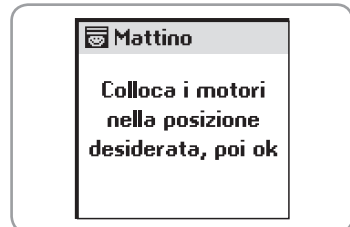
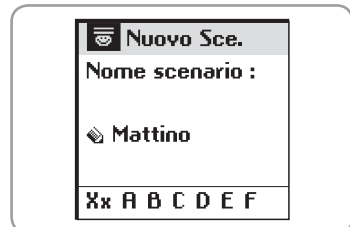
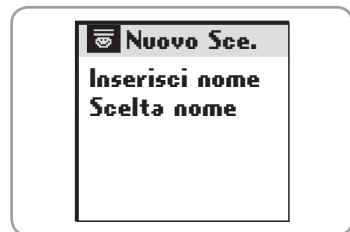

## 5.2. Modifica di uno scenario

Selezionare lo scenario:

- dalla schermata principale o
- da **"Menu > Scenario"** .

Confermare premendo () o (ok).



È possibile modificare, duplicare, rinominare, cancellare o testare lo scenario.

Selezionare "Modifica" e confermare premendo () o (ok).



A questo punto, è possibile:

- aggiungere un nuovo prodotto allo scenario o modificare la posizione di un prodotto incluso nello scenario (selezionando **"Agg. motori"**),
- cancellare un motore (selezionando **"Canc. motori"**),
- eseguire uno scenario (selezionando **"Test"**).



### 5.2.1. "Agg. motori"

Con l'ausilio del telecomando locale, posizionare i nuovi prodotti inclusi nello scenario e/o posizionare diversamente i prodotti esistenti.

Non è necessario intervenire sui prodotti dello scenario la cui posizione è corretta.

Ultimate le modifiche, premere (ok).

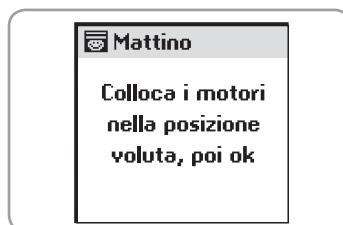

### 5.2.2. "Canc. motori"

Per eliminare il prodotto dallo scenario, basta trasmettere un ordine con il telecomando locale.

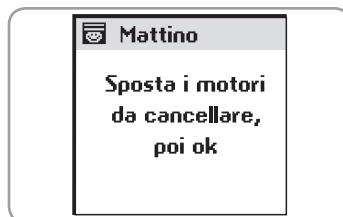

### 5.2.3. "Test"

Vengono attivati tutti i motori inclusi nello scenario, compreso quelli appena modificati.

Ultimato il test, viene nuovamente visualizzata la schermata iniziale.

## 5.3. Duplicazione di uno scenario esistente

Per creare rapidamente un nuovo scenario a partire da uno scenario esistente (creato in precedenza o programmato), selezionare "Duplica" e premere () o (ok).

Assegnare un nuovo nome allo scenario appena creato con l'ausilio della schermata di immissione dati. Confermare il nome premendo (ok).

In seguito, modificare lo scenario (*vedere pagina precedente*).

### 5.3.1. Rinominare uno scenario esistente

Per accedere alla schermata di immissione dati, selezionare "Rinomina" e premere (⊕) o (ok).

Assegnare un nuovo nome e confermare premendo (ok).

### 5.3.2. Cancellazione di uno scenario esistente

Posizionare il cursore su "Cancella" e premere (⊕) o (ok) per cancellare lo scenario.

La cancellazione dello scenario selezionato deve essere confermata premendo (ok). Per annullare la cancellazione in corso, premere (C).

Nota: lo scenario non potrà essere cancellato se è utilizzato nella programmazione di una giornata tipo (occorre prima modificare o cancellare la giornata tipo). In questo caso, viene visualizzata una schermata d'informazione. Premere (C) per tornare alla schermata precedente.

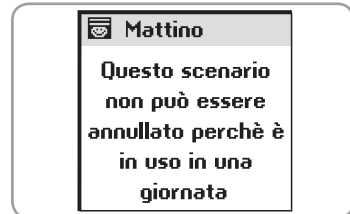
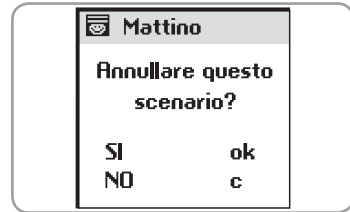

## 6. PROGRAMMAZIONE DELL'OROLOGIO

L'orologio integrato in Impresario Chronis io permette di assegnare delle fasce orarie agli scenari precedentemente creati per comporre "Giornate tipo" (programmazione giornaliera). Queste "Giornate tipo" possono essere a loro volta utilizzate per comporre "Settimane tipo" (programmazione settimanale).

In modalità automatica, quando Impresario Chronis io è posizionato sul supporto a muro, è possibile selezionare una "Giornata tipo" o una "Settimana tipo". Gli scenari verranno eseguiti automaticamente agli orari programmati.

### 6.1. Programmazione giornaliera (Giornate tipo)

Selezionare tra gli scenari creati 4 scenari al massimo, assegnando loro una fascia oraria per creare una giornata tipo. In questo modo, possono essere create fino a 10 "Giornate tipo". Alla messa in servizio, è disponibile una giornata tipo programmata "Giorno-sy". Essa si compone dei seguenti scenari:

- 7.30: scenario programmato "Aprire-sy".
- 13.00: scenario programmato "Ambiente-sy".
- 21.30: scenario programmato "Chiude.-sy".



### 6.2. Programmazione settimanale (Settimane tipo)

A partire dalle "Giornate tipo" programmate, Impresario Chronis io permette di comporre delle "Settimane tipo". Per ogni giorno della settimana, è possibile quindi assegnare una "Giornata tipo" tra le 10 giornate precedentemente create.

Ad esempio: dal lunedì al venerdì viene attivata la giornata "Lavoro", mentre il sabato e la domenica la giornata "Fine settim."

Con questa procedura, possono essere programmate fino a 4 "Settimane tipo".



### 6.3. Programmazione delle giornate

La programmazione viene effettuata in "Menu > Giornate ⊕".

### 6.3.1. Creazione una giornata

Selezionare "---Nuova---" e confermare premendo (⊙) o (ok).

#### **CONSIGLIO**

- Per creare più rapidamente una nuova giornata, è possibile duplicare e modificare una giornata creata in precedenza.

Inserire il nome della nuova giornata.

Ultimato l'inserimento del nome, confermare premendo (ok).

Una giornata può essere composta da 1 a 5 scenari. Ad ogni scenario può essere assegnato un orario fisso (⊙) o corrispondente all'ora del tramonto (☾).

Selezionare il primo campo premendo (⊙).

Con l'ausilio dei tasti di navigazione (← →), selezionare il simbolo corrispondente all'orario fisso (⊙) o al crepuscolo (☾).

Premere (⊙) per confermare la scelta.

Spostarsi verso destra per selezionare il secondo campo con i tasti di navigazione (← →).

Premere (⊙) per richiamare la selezione degli scenari.

Con l'ausilio dei tasti di navigazione (← →), selezionare lo scenario.

Premere (⊙) per salvare.

Nel caso in cui venga scelto un orario fisso, spostarsi verso destra per regolare l'ora e i minuti (rispettivamente 3° e 4° campo).

Premere (⊙).

Con l'ausilio dei tasti di navigazione (← →), modificare l'ora ed i minuti.

Nota: è possibile modificare un campo già programmato, riposizionandosi sopra con il cursore e ripetendo la procedura di programmazione.

Confermare premendo (ok).

Passare allo scenario successivo con i tasti di navigazione (↑ ↓).

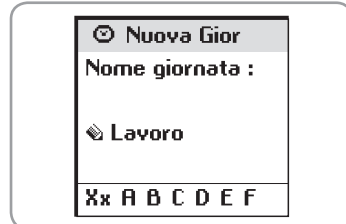
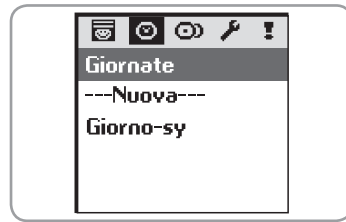

**CONSIGLIO**

- Ad uno scenario può essere assegnato un orario corrispondente al tramonto.

Questa funzione permette, ad esempio, di chiudere automaticamente, totalmente o parzialmente, alcune tapparelle in inverno non appena tramonta il sole, anche se l'abitazione è ancora vuota, per favorire il risparmio energetico. Inoltre, la sicurezza dell'abitazione ne risulta migliorata. La regolazione originale può essere modificata da **"Menu > Regolazioni > Crepuscolo"**. Vedere **"Regolazioni"**.

**6.4. Visualizza / Modifica / Duplica / Rinomina / Cancella una giornata**

È possibile visualizzare, modificare, duplicare, rinominare o cancellare qualsiasi giornata esistente.

In **"Menu > Giornate"**, selezionare la giornata desiderata con l'aiusilio dei tasti (↑) e confermare premendo (⊙) o (ok).

**6.4.1. Visualizzazione della programmazione di una giornata**

Selezionare **"Visualizza"** e premere (⊙) o (ok) per visualizzare la programmazione di una giornata.

La visualizzazione presenta una panoramica completa della giornata.

**6.4.2. Modifica di una giornata esistente**

Una volta visualizzata la programmazione di una giornata, è possibile modificarla.

Selezionare **"Visualizza"** e confermare premendo (⊙) o (ok).

Modificare le regolazioni della programmazione e confermare premendo (ok).

**6.4.3. Duplicazione di una giornata esistente**

Selezionare "Duplica" e premere (⊙) o (ok).

Assegnare un nuovo nome alla giornata appena creata con l'aiusilio della schermata di immissione dati. Confermare il nome premendo (ok).

Modificare le regolazioni della programmazione e confermare la giornata appena creata premendo (ok).

**6.4.4. Ridenominazione di una giornata esistente**

Selezionare "Rinomina" e premere (⊙) o (ok).

Assegnare un nuovo nome con l'aiusilio della schermata di immissione dati e confermare premendo (ok).

**6.4.5. Cancellazione di una giornata esistente**

Selezionare **"Cancella"** e premere (⊙) o (ok).

Confermare la cancellazione premendo (ok) o annullarla premendo (C).

Nota: la giornata non potrà essere cancellata se è utilizzata nella programmazione di una settimana tipo. In questo caso, viene visualizzata una schermata d'informazione. Premere (C) per tornare alla schermata precedente.

È possibile utilizzare più volte la stessa giornata o lasciare una giornata vuota all'interno di una settimana. È possibile creare fino a 4 settimane.

**6.5. Creazione di una settimana**

La programmazione viene effettuata in

**"Menu > Settimane"**.

Selezionare **"---Nuova---**" con l'aiusilio de tasti (↑) e confermare premendo (⊙) o (ok).

Inserire il nome della settimana appena creata.



Una volta ultimata l'inserimento del nome, confermare premendo (ok).

Per ogni giorno della settimana, selezionare la giornata tipo da attivare con l'ausilio dei tasti (← →). È anche possibile lasciare giornate vuote (---).

Confermare la programmazione della settimana premendo (ok).

Nota: la settimana inizia il lunedì (1 = lunedì).

## 6.6. Modifica / Duplica / Rinomina / Cancella una settimana

È possibile modificare, duplicare, rinominare o cancellare qualsiasi settimana esistente.

In "Menu > Settimane ☺", selezionare la settimana desiderata con l'ausilio dei tasti (↑ ↓) e confermare premendo (☺) o (ok).



### 6.6.1. Modifica di una settimana esistente

Selezionare "Visualizza" e confermare premendo (☺) o (ok). Modificare le regolazioni della programmazione e confermare premendo (ok).

### 6.6.2. Duplicazione di una settimana esistente

Selezionare "Duplica" e premere (☺) o (ok). Assegnare un nuovo nome alla settimana appena creata con l'ausilio della schermata di immissione dati. Confermare il nome premendo (ok). Modificare i parametri di programmazione e confermare la settimana appena creata premendo (ok).



### 6.6.3. Ridenominazione di una settimana esistente

Selezionare "Rinomina" e premere (☺) o (ok). Assegnare un nuovo nome con l'ausilio della schermata di immissione dati e confermare premendo (ok).

### 6.6.4. Cancellazione di una settimana esistente

Selezionare "Cancella" e premere (☺) o (ok). Confermare la cancellazione premendo (ok) o annullarla premendo (C).



## 7. FUNZIONE FEEDBACK

### 7.1. Guasto durante l'esecuzione di uno scenario

Impresario Chronis io informa l'utilizzatore sul movimento in corso e conferma che tutti i prodotti abbiano raggiunto la posizione desiderata.

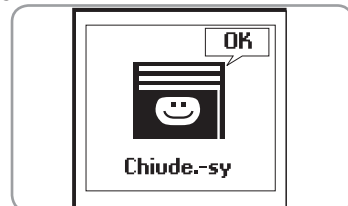

In caso di problemi, Impresario Chronis io indica il nome del prodotto interessato e il tipo di guasto riscontrato. Il guasto viene segnalato anche con 10 lampeggi della spia arancione.

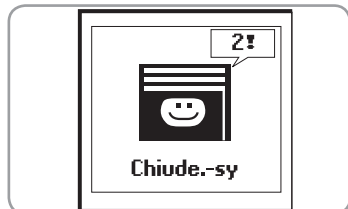

Per localizzare ed individuare il tipo di guasto, basta premere il tasto (ok).

Verrà visualizzato il nome del prodotto guasto.

Selezionare il prodotto guasto.

Premere una seconda volta il tasto (ok). Viene visualizzato il motivo che ha causato il guasto.

Premere ancora una volta (ok) per tornare all'elenco dei prodotti guasti.

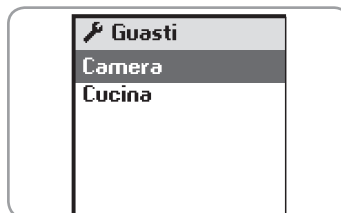

### Elenco dei possibili guasti:

Visualizzazione sul display	Origine del guasto
Ostacolo	Arresto su ostacolo. La tapparella ha incontrato un ostacolo. Se l'ostacolo impedisce il movimento di salita, occorre trasmettere un ordine di discesa per eliminare il guasto.
Termica	Motore in sicurezza termica. In caso di utilizzo troppo intenso, il motore si mette in sicurezza. Attendere 15 minuti affinché il motore si raffreddi.
Locale	Motore in modalità "locale" (vedere caso particolare descritto di seguito).
Radio	Il motore non risponde, il motore può essere al di fuori della portata radio o può non essere alimentato.
Guasto	Guasti vari.
Com. Interrotto	Ordine diverso inviato da un altro punto di comando.
Porta aperta	È stata rilevata una porta aperta (per scatola di comando della serratura).
Chiave sistema	Il telecomando e il motore o ricevitore non hanno la stessa chiave sistema.
Vento	Ordine vento attivo.

Il guasto resta visualizzato sul display fino al suo spegnimento (3 minuti). È tuttavia possibile risalire al guasto causato dall'ultimo ordine andando su **"Menu > Guasti !"**.



## 7.2. Caso particolare del guasto "locale"

È possibile isolare un prodotto senza modificare la

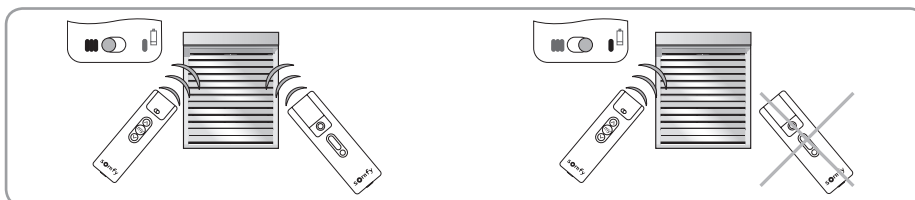

programmazione. Dal telecomando locale (Situato A/M), posizionare il cursore sulla posizione "modalità manuale" (I).

All'avvio dello scenario successivo, Impresario Chronis io indica un guasto. In realtà, il prodotto interessato non risponde agli ordini provenienti da Impresario Chronis io.

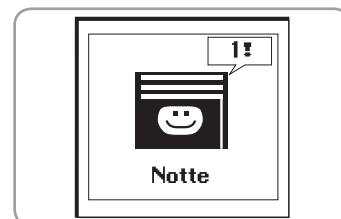

Impresario Chronis io

Tuttavia, è possibile forzare l'ordine di Impresario Chronis io, se necessario.

Premendo (**ok**) quando viene visualizzato il guasto, Impresario Chronis io chiede all'utilizzatore se desidera forzare l'ordine oppure no.



### 7.3. Caso particolare del guasto "chiave"

Se un prodotto non ha la stessa chiave di Impresario Chronis io, il display mostra il nome del prodotto interessato e "**Chiave sistema**".

Per memorizzare la chiave, vedere "*Guida all'installazione, capitolo 3. CHIAVE SISTEMA IO*".

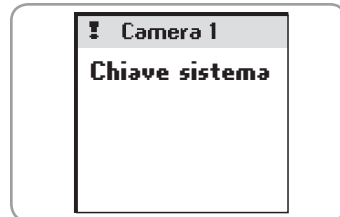

## 8. REGOLAZIONI

Menu: "**Menu > Regolazioni** 🔧"

### 8.1. Lingua

In Impresario Chronis io sono disponibili 5 lingue: Francese, Inglese, Tedesco, Italiano, Olandese.

Selezionare la lingua con l'ausilio dei tasti (← →) e confermare la selezione premendo (**ok**).

### 8.2. Data e ora

Per configurare ciascuna regolazione utilizzare i tasti (← →) e confermare premendo (**ok**).

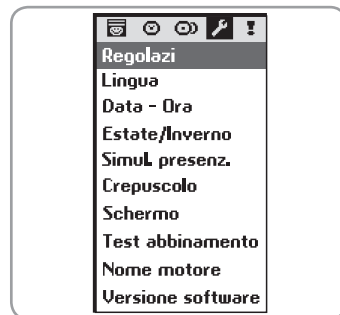

### 8.3. Modifica dell'orologio Estate / Inverno

Attiva o disattiva la modifica automatica dell'ora tra l'ora legale e l'ora solare. Impresario Chronis io è configurato in fabbrica per modificare automaticamente l'ora.

Selezionare l'opzione desiderata con (⊙) e confermare premendo (**ok**).

### 8.4. Simulazione di presenza

La funzione di simulazione di presenza permette di variare in modo aleatorio l'orario di attivazione degli scenari programmati (giornate o settimane) in una fascia compresa tra +1 e +30 minuti. Questa funzione è particolarmente indicata nel caso di un'assenza prolungata da casa.

Selezionare l'opzione desiderata con (⊙) e confermare premendo (**ok**).

### 8.5. Crepuscolo

La funzione "**Crepuscolo**" (☾) permette, in modalità automatica, di variare l'orario di uno scenario in linea con il tramonto. Specificare l'orario al quale deve essere eseguito lo scenario a giugno e a dicembre. Impresario Chronis io varierà automaticamente l'orario, giorno dopo giorno.

Selezionare l'opzione desiderata con (⊙) e confermare premendo (**ok**).

Nota: per assicurare un calcolo corretto della differenza oraria quotidiana, la differenza massima tra i due orari non può superare le 9 ore.

## 8.6. Display

La visualizzazione sul display può essere configurata come costante o temporanea.

Se la visualizzazione è configurata come costante, il display è sempre illuminato.

Se la visualizzazione è configurata come temporanea, il display resta acceso per 3 minuti dopo di che va in standby.

Selezionare l'opzione desiderata con (⊙) e confermare premendo (ok).

## 9. INSTALLAZIONE

### 9.1. Installazione del supporto a muro

#### 9.1.1. Scelta del punto in cui fissare il supporto a muro

Scegliere un luogo accessibile che consenta una consultazione e un uso agevole dell'apparecchio.

**!** Il supporto a muro deve essere installato alla portata radio dei prodotti da comandare. Per accertarsene, eseguire uno scenario nel punto in cui si desidera installare il supporto a muro.

Questo test può essere eseguito facilmente:

Selezionare uno scenario programmato con i tasti (← →).

Eseguire lo scenario premendo (☺).

Verificare che tutti i prodotti abbiano ricevuto gli ordini.

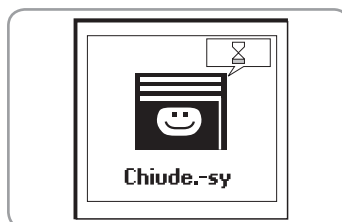

#### 9.1.2. Procedura di installazione del supporto a muro

Fissare il supporto a muro alla parete con le 2 viti fornite. ad un'altezza che consenta una buona lettura del display.

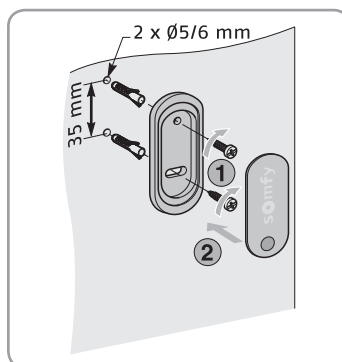

## 10. SOSTITUZIONE DELLE PILE

Il livello basso delle pile è segnalato sul display con il simbolo (⚡).

Durante la sostituzione delle pile, l'apparecchio mantiene in memoria la data e l'ora per due minuti. Tutte le altre regolazioni programmate sono conservate in memoria senza alcun limite di durata.

**!** Non utilizzare pile ricaricabili.

- Aprire il coperchio anteriore del telecomando. Per eseguire questa operazione, non è necessario alcun attrezzo.
- Inserire tre pile alcaline nuove AAA (LR03) da 1,5 V della stessa provenienza e con la stessa data di scadenza. Rispettare la polarità indicata sul telecomando.

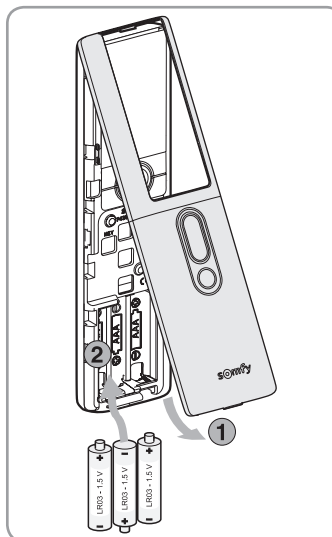

## 11. DATI TECNICI

Frequenza radio: 868-870 Mhz con LBT, io homecontrol®, bidirezionale tribanda

Portata: 20 m attraverso 2 pareti di cemento, 40 m con un ripetitore io

Grado di protezione: IP 30

Temperatura di utilizzo: da 0°C a +60°C

Dimensioni di Impresario Chronis io in mm (alt x larg x prof): 200 x 52 x 22

Dimensioni del supporto in mm (alt x larg): 77 x 29

Alimentazione: 3 pile alcaline da 1,5 V tipo AAA (LR03)

Numero massimo di motori o ricevitori collegati: 40

Le apparecchiature elettriche ed elettroniche danneggiate e le pile usate non devono essere buttate nella spazzatura. Portarle presso un punto di raccolta o un centro autorizzato per assicurarne il corretto riciclaggio.



## 12. INDICE ANALITICO

<u>Descrizione</u>	<u>Pagine</u>	<u>Descrizione</u>	<u>Pagine</u>
<b>Crepuscolo</b>	<b>14</b>	<b>Scenario</b>	
<b>Data e ora</b>	<b>14</b>	Cancellazione	8
<b>Giornata tipica</b>		Creazione	7
Cancellazione	11	Descrizione	2
Creazione	10	Duplicazione	8
Descrizione	3	Esecuzione	4
Duplicazione	11	Modifica	8
Modifica	11	Ridenominazione	9
Ridenominazione	11	Scenari programmati	4, 8
Scenari programmati	4, 8	<b>Settimana tipica</b>	
<b>Lingua</b>	<b>14</b>	Cancellazione	12
<b>Menu (architettura)</b>	<b>5</b>	Creazione	11
<b>Modalità automatica</b>	<b>4</b>	Descrizione	4
<b>Modalità manuale</b>	<b>4</b>	Duplicazione	12
<b>Modifica automatica dell'ora</b>	<b>14</b>	Modifica	12
<b>Motori</b>		Ridenominazione	12
Cancellazione	8	Scenari programmati	4, 8
Ridenominazione	6	<b>Simulazione di presenza</b>	<b>14</b>
<b>Navigazione</b>	<b>5</b>	<b>Supporto a muro</b>	<b>15</b>
<b>Pile</b>	<b>15</b>		

## DE IMPRESARIO CHRONIS IO IN DETAIL

### Beschrijving van de afstandsbediening

- |          |   |           |   |
|----------|---|-----------|---|
| <b>1</b> | Selectietoets (⊕)   | <b>5</b>  | Help/informatie over weergegeven scherm (i) |
| <b>2</b> | Navigatietoets<br>- omhoog (▲)<br>- naar links (◀)<br>- naar rechts (▶)<br>- omlaag (▼) | <b>6</b>  | Schermblokkade (⊞)                          |
| <b>3</b> | Annuleren of terug naar een vorig scherm (C)  | <b>7</b>  | Scenario afspelen (▶)                       |
| <b>4</b> | Bevestigen (ok)   | <b>8</b>  | Lopend scenario stoppen (⊞)                 |
|          |   | <b>9</b>  | Programmeertoets (Prog.)                    |
|          |   | <b>10</b> | Wandhouder                                  |
|          |   | <b>11</b> | Plaatsruimte van de wandhouder              |

### Beschrijving van de symbolen die in de menu's van de Impresario Chronis io gebruikt worden

- |           |            |           |              |
|-----------|------------|-----------|--------------|
| <b>12</b> | Scenario's | <b>15</b> | Instellingen |
| <b>13</b> | Dagen      | <b>16</b> | Fouten       |
| <b>14</b> | Weken      |           |              |

De navigatiesymbolen **17**, **18** en **19** geven aan dat het mogelijk is om in de richting van de pijlen verder te navigeren naar instellingen die op dat moment niet zichtbaar zijn op het scherm.

### Beschrijving van de symbolen die bij het programmeren van de scenario's, dagen en weken gebruikt worden

- |           |                                |           |  |
|-----------|--------------------------------|-----------|--|
| <b>20</b> | Programmering op vast tijdstip | <b>21</b> | Programmering op tijdstip dat afhangt van zonsopgang |
|-----------|--------------------------------|-----------|--|

## INHOUDSOPGAVE

<b>1. INLEIDING</b>	<b>1</b>	6.3 Dagen programmeren	9
1.1 Wat is io-homecontrol®?	2	6.4 Dag bewerken / wijzigen / kopiëren / herbenoemen / verwijderen	11
1.2 Maak uw woning intelligent	2	6.5 Week aanmaken	11
1.3 Voorbeelden van een dag met de Impresario Chronis io:	2	6.6 Week wijzigen / kopiëren / herbenoemen / verwijderen	12
1.4 Snapshot-functie	2	<b>7. STATUSMELDING</b>	<b>12</b>
1.5 Statusmelding-functie	2	7.1 Fout tijdens een scenario	12
1.6 De programmeerstappen die nodig zijn om uw Impresario Chronis io in gebruik te nemen	3	7.2 Speciaal geval van "Lokaal"-fout	13
1.7 Standaardweken aanmaken (weekprogrammering)	3	7.3 Speciaal geval van "Sleutel"-fout	14
<b>2. VEILIGHEID</b>	<b>3</b>	<b>8. INSTELLINGEN</b>	<b>14</b>
2.1 Veiligheid en betrouwbaarheid	3	Menu: " <b>Menu &gt; Instellingen</b>  "	14
2.2 Bijzondere veiligheidsrichtlijnen	3	8.1 Taal	14
<b>3. SNELLE INGEBRUIKNAME</b>	<b>4</b>	8.2 Datum en tijd	14
3.1 Werkingsmodi	4	8.3 Omschakeling zomer-/wintertijd	14
3.2 Statusmelding	4	8.4 Aanwezigheidssimulatie	14
3.3 Gebruik van het invoerscherm	6	8.5 Schemering	14
<b>4. MOTOREN BENOEMEN</b>	<b>6</b>	8.6 Scherm	15
<b>5. SCENARIO'S PROGRAMMEREN</b>	<b>7</b>	<b>9. INSTALLATIE</b>	<b>15</b>
5.1 Scenario aanmaken	7	9.1 Montage van de wandhouder	15
5.2 Scenario wijzigen	8	<b>10. VERVANGEN VAN DE BATTERIJEN 15</b>	
5.3 Bestaand scenario kopiëren	8	<b>11. TECHNISCHE GEGEVENS</b>	<b>16</b>
<b>6. TIJDKLOK PROGRAMMEREN</b>	<b>9</b>	<b>12. INDEX</b>	<b>17</b>
6.1 Dagprogrammering (standaarddagen)	9		
6.2 Weekprogrammering (standaardweken)	9		

## 1. INLEIDING

Met de Impresario Chronis io kunt u scenario's aanmaken om uw comfort in huis aan uw levensritme aan te passen.

Deze scenario's sturen automatisch de gewenste openingen open of dicht, temperen het licht en zorgen voor de ideale temperatuur, afhankelijk van de tijd, de invallende avond of de diverse momenten van uw dagritme.

De Impresario Chronis io bestuurt het hele huis. De Impresario Chronis io kan alle producten besturen die voorzien zijn van de draadloze io-homecontrol®-technologie, zoals rolluiken, jaloezieën, lichten, verwarming, dakvensters, garagedeuren enz.

## 1.1. Wat is io-homecontrol®?

De Impresario Chronis io is gebaseerd op io-homecontrol®, een nieuw, universeel en veilig draadloos communicatieprotocol, ontwikkeld door toonaangevende fabrikanten op het gebied van home-comfort-technologie.

io-homecontrol® maakt draadloze communicatie mogelijk tussen alle comfortsystemen en beveiligingen in huis zodat deze vanuit een en hetzelfde bedieningspunt bestuurd kunnen worden.

Het io-homecontrol®-systeem is flexibel en 100% compatibel zodat het met uw veranderende behoeften kan meegroeien.

Met het io-homecontrol®-systeem kunt u bijvoorbeeld beginnen met een automatische bediening voor rolluiken en voordeur en vervolgens een besturing voor zonnescherm, toegangshek, garagedeur en buitenverlichting toevoegen.

Zelfs als deze systemen gespreid in de tijd worden aangeschaft, blijven ze compatibel met de bestaande installatie dankzij de io-homecontrol®-technologie, die interactie tussen de verschillende producten mogelijk maakt.

Ga naar [www.io-homecontrol.com](http://www.io-homecontrol.com) voor meer informatie.



io-homecontrol® biedt een geavanceerde en veilige radiografische technologie die eenvoudig te installeren is. Producten van het merk io-homecontrol® communiceren met elkaar, wat het bedieningsgemak, de veiligheid en de energiebesparing bevordert.

[www.io-homecontrol.com](http://www.io-homecontrol.com)

## 1.2. Maak uw woning intelligent

Met de Impresario Chronis io creëert u een nieuwe manier van wonen door een "intelligente besturing" van uw huis. U creëert uw eigen scenario's afhankelijk van uw behoeften, uw wensen, uw dagelijkse ritme (lichtsterkte, thermisch comfort, aanwezigheidssimulatie, televisiekijken enz.). Deze scenario's kunt u dan naar wens op twee manieren "afspelen":

- automatisch, door middel van een tijdprogrammering (dag of week); u hoeft de Impresario Chronis io dan alleen maar op de wandhouder te zetten, of
- handmatig, door het geschikte scenario te selecteren voor een bepaalde situatie.

## 1.3. Voorbeelden van een dag met de Impresario Chronis io:

**7.00 uur** Het huis wordt gewekt met het "**Wekken**"-scenario.

De rolluiken worden opgehaald. De dakvensters worden half geopend. Zon en frisse lucht stromen de slaapkamers binnen. Een nieuwe dag begint.

**10.00 uur** Ik lanceer het "**Zon**"-scenario om het huis tegen de zon te beschermen.

De lamellen van de rolluiken worden lichtjes open gestuurd. Het zonnescherm van het terras wordt uitgestuurd. De dakvensters worden gesloten en de verwarming wordt uitgezet.

**14:00 uur** Ik beveilig het huis voordat ik wegga met het "**Afsluiten**"-scenario.

De rolluiken van de onderste verdieping worden neergelaten. De garagedeur gaat dicht.

**17:30 uur** Ik temper het licht als ik achter de computer zit met het "**Computer**"-scenario.

De rolluiken op het zuiden gaan voor twee derden dicht, de jaloezielamellen kantelen om het licht te filteren.

**23:00 uur** Het huis slaapt in met het "**Nacht**"-scenario.

Alle luiken van het huis, het toegangshek en de garagedeur gaan dicht. Het zonnescherm van het terras wordt opgestuurd. De buitenverlichting gaat uit.

De Impresario Chronis io is ontworpen voor een zeer eenvoudig gebruik. Er zijn twee bijkomende functies die het systeem bijzonder intuïtief maken.

## 1.4. Snapshot-functie

Om heel gemakkelijk uw eigen scenario's aan te maken.

Een scenario programmeren is net zo makkelijk als een foto maken!

## 1.5. Statusmelding-functie

Er is voortdurende communicatie tussen u en uw huis.

De Impresario Chronis io signaleert de beweging die op dat moment wordt uitgevoerd en meldt terug dat de beweging met succes uitgevoerd is.

Handig om te weten of een bepaald rolluik dicht is zonder dat u om het huis hoeft te lopen!

## 1.6. De programmeerstappen die nodig zijn om uw Impresario Chronis io in gebruik te nemen

### 1.6.1. Producten benoemen

Om al uw producten goed uit elkaar te houden, kunt u ze een naam geven. Dankzij deze functie kunt u in geval van een fout gemakkelijk bepalen om welk product het gaat.

### 1.6.2. Scenario's aanmaken met de Snapshot-functie

- Maximaal 16 scenario's kunnen worden opgeslagen door de Impresario Chronis io.
- 3 scenario's zijn bij de ingebruikname al voorgeprogrammeerd:

- **"Open-sy"**: alle toepassingen openen,
- **"Sfeer-sy"**: toepassingen in half open positie plaatsen,
- **"Dicht-sy"**: alle toepassingen sluiten.

### 1.6.3. Standaarddagen aanmaken (dagprogramming)

Door aan bepaalde geprogrammeerde scenario's specifieke tijdstippen te koppelen, kunt u standaarddagen aanmaken. Elke standaarddag kan tot 4 scenario's per dag lanceren. U kunt tot 10 verschillende standaarddagen aanmaken en benoemen.

Bijvoorbeeld: **"Week"**-dag, **"Weekend"**-dag, **"Afwezig"**-dag enz.

Eén standaarddag is bij de ingebruikname al voorgeprogrammeerd: **"Dag-sy"**.

## 1.7. Standaardweken aanmaken (weekprogramming)

Op basis van de geprogrammeerde standaarddagen kunnen standaardweken aangemaakt worden.

Daarvoor moet u aan elke dag van de week de gewenste standaarddag of geen standaarddag koppelen.

Met de Impresario Chronis io kunt u 4 verschillende standaardweken aanmaken: **"Werk"**, **"Vakantie"** enz.

Opmerking: de in de Impresario Chronis io voorgeprogrammeerde programma's integreren automatisch elke nieuwe motor of ontvanger die aan de afstandsbediening gekoppeld wordt. Deze programma's kunnen echter gewijzigd of verwijderd worden. Als ze herbenaemd of gewijzigd worden, kunnen ze echter niet meer automatisch een nieuwe motor integreren.

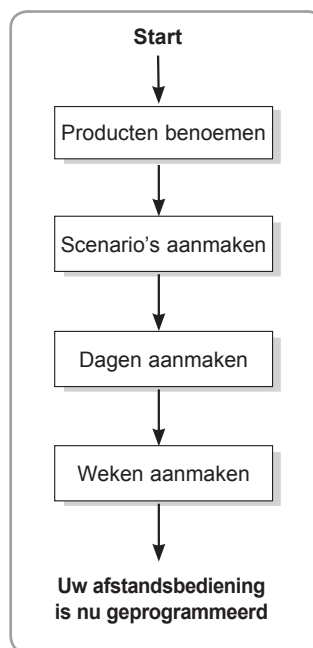

## 2. VEILIGHEID

### 2.1. Veiligheid en betrouwbaarheid

Lees deze handleiding zorgvuldig door alvorens dit product in gebruik te nemen.

Dit Somfy-product moet geïnstalleerd worden door een professionele installateur van motoriserings- en huisautomatiseringssystemen.

Elk gebruik dat buiten het door Somfy omschreven toepassingsgebied valt is verboden. Dit, alsook het niet naleven van de hierna gegeven instructies, ontheft Somfy van elke aansprakelijkheid en doet de garantie van Somfy vervallen.

### 2.2. Bijzondere veiligheidsrichtlijnen

Om schade aan de Impresario Chronis io te voorkomen:

Vermijd schokken!

Laat het product niet vallen!

Dompel het product nooit onder in vloeistof.

Gebruik geen schurende producten of oplosmiddelen om het product schoon te maken.

## 3. SNELLE INGEBRIJKNAMM

### 3.1. Werkingsmodi

#### 3.1.1. Werking in handmatige modus (buiten de wandhouder)

Buiten de wandhouder staat de Impresario Chronis io in handmatige modus.

In deze modus kunt u:

- een scenario selecteren
- het geselecteerde scenario afspelen
- het lopende scenario stoppen
- toegang krijgen tot de menu's voor programmeren en instellen

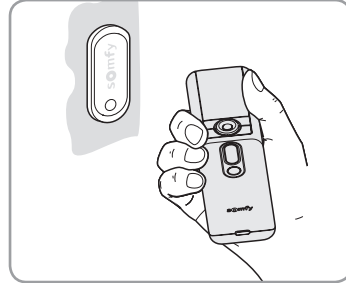

#### 3.1.2. Scenario afspelen

Kies het gewenste scenario met behulp van de navigatietoetsen

(◀ ▶) en druk op (☺) om het af te spelen. Indien nodig kunt u een lopend scenario stopzetten door op "Stop" (⊞) te drukken.



### 3.2. Statusmelding

De Impresario Chronis io signaleert de beweging die op dat moment uitgevoerd wordt en bevestigt of alle producten naar de gewenste positie gestuurd zijn. Is er een probleem, dan signaleert de Impresario Chronis io de naam van het betreffende product en het type fout. Zie de paragraaf "Statusmelding" voor meer details.

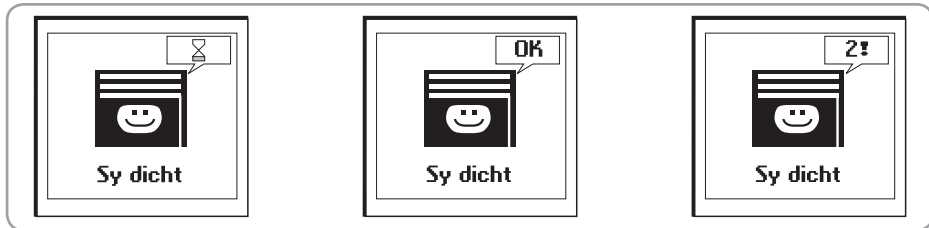

#### 3.2.1. Automatische werking (op wandhouder)

Als de Impresario Chronis io op de wandhouder geplaatst wordt, werkt hij in automatische modus.

De geprogrammeerde dagen en weken kunnen geselecteerd worden met behulp van de navigatietoetsen (◀ ▶). Na 3 seconden schakelt de klok naar de geselecteerde serie commando's.

Als de afstandsbediening op de wandhouder staat, kan de automatische modus echter wel uitgeschakeld worden.

Tijdens een lopend dag- of weekprogramma staat de eerstvolgende geprogrammeerde gebeurtenis onder aan het scherm aangegeven (binnen een maximale tijdsperiode van 24 uur). U kunt de volledige inhoud van de lopende dag bekijken door op (⊞) te drukken.

#### TIP

- Een onvoorziene gebeurtenis?

De programmering hoeft niet gewijzigd te worden. Haal de Impresario Chronis io van de wandhouder af zodat hij niet meer in automatische modus werkt.

Als hij weer op de wandhouder wordt geplaatst loopt de programmering weer verder.

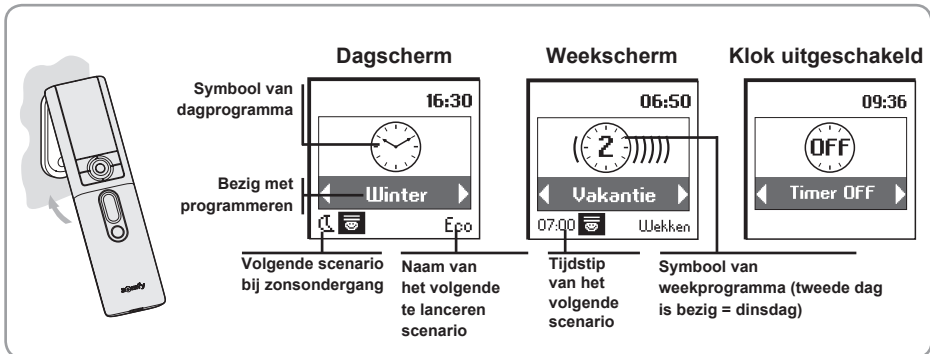

### 3.2.2. Navigeren in de menu's

Met behulp van de (⬆️)⬆️-toetsen verplaatst u de cursor om toegang te krijgen tot de menu's en submenu's of om de verschillende programmeringen en instellingen van de Impresario Chronis io de revue te laten passeren.

Druk op (⊙) of (ok) om toegang te krijgen tot het volgende scherm.

Met (C) gaat u terug naar het vorige scherm.

Druk zo vaak als nodig is op (C) om terug te gaan naar het hoofdscherm.

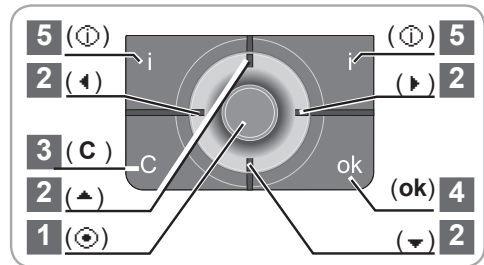

In de regel dient (⊙) om het element waarop de

cursor zich bevindt te selecteren en (ok) om een actie te bevestigen.

De menu's en submenu's van de Impresario Chronis io hebben de volgende architectuur:

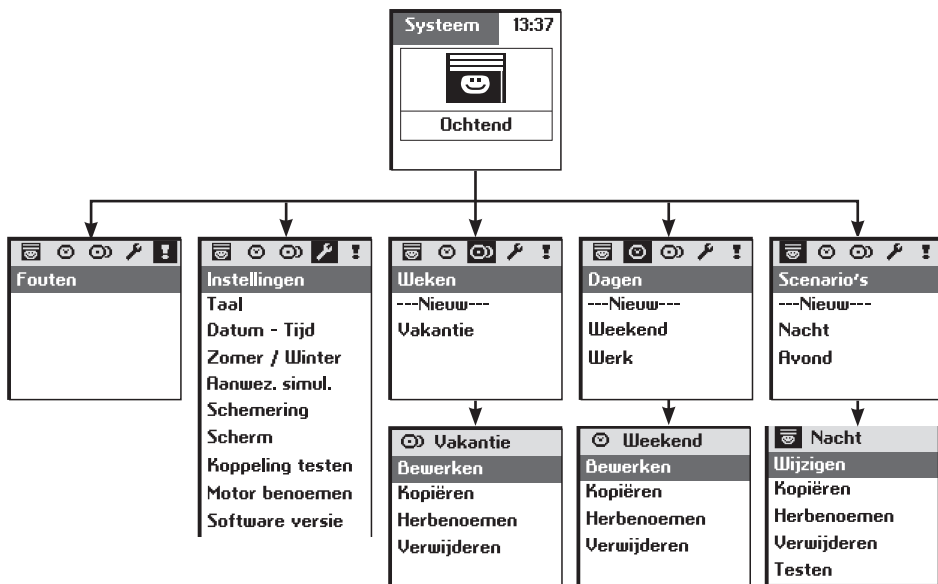

Om uw Impresario Chronis io te personaliseren, kunt u eigen namen geven aan uw scenario's, dagen en weken. De namen van de besturingsmotoren of ontvangers van uw installatie kunnen ook gepersonaliseerd worden. Daartoe verschijnt elke keer als het nodig is een invoerscherm voor het invoeren van namen.

### 3.3. Gebruik van het invoerscherm

Kies het gewenste teken met behulp van de navigatietoetsen (←) en (→) en bevestig door op (OK) te drukken. Met de annuleertoets (C) kunt u een verkeerd teken wissen.

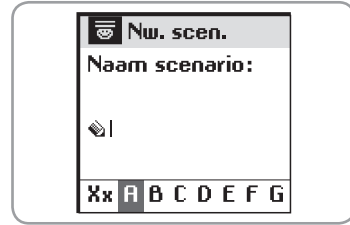

Selecteer "Xx" en druk op (OK) om het gewenste tekentype te kiezen: hoofdletters of kleine letters.

Met de navigatietoets (↑) krijgt u toegang tot de letters met accenten.

Als de naam ingegeven is, bevestigt u door op (OK) te drukken.

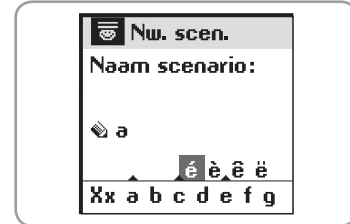

## 4. MOTOREN BENOEMEN

Om al uw producten goed uit elkaar te houden, kunt u ze een naam geven. Dankzij deze functie kunt u in geval van een fout gemakkelijk bepalen om welk product het gaat.

Om aan te geven aan welke motor u een naam wilt geven, is het voldoende om de betreffende motor via de lokale bediening te laten bewegen.

Ga naar "**Menu > Instellingen** [Motor] > **Motor benoemen**" en bevestig door op (OK) te drukken.

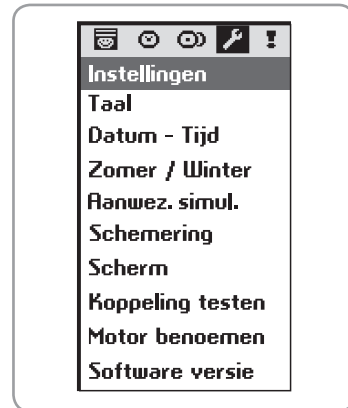

Geef met de lokale bediening een commando aan de gekozen motor. Bevestig door op (OK) te drukken op de Impresario Chronis io.

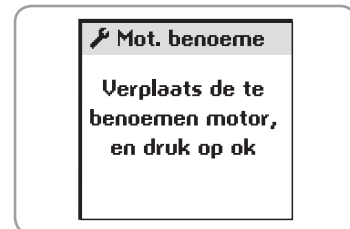
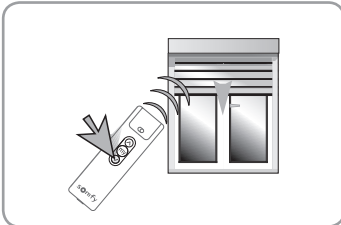

De huidige naam van de motor wordt weergegeven (standaardinstelling: naam van het motorgamma). U kunt deze naam nu naar wens veranderen.

## 5. SCENARIO'S PROGRAMMEREN

### 5.1. Scenario aanmaken

De programmering wordt uitgevoerd met de afstandsbediening in handmatige modus (niet op de wandhouder).

Met de Impresario Chronis io kunt u tot 16 verschillende scenario's aanmaken. 3 scenario's zijn bij de ingebruikname al voorgeprogrammeerd:

- **"Open-sy"**: alle toepassingen openen,
- **"Sfeer-sy"**: toepassingen in half open positie plaatsen,
- **"Sy-dicht"**: alle toepassingen sluiten.

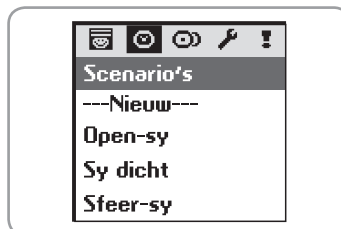

Scenario's worden geprogrammeerd via het menu **"Menu > Scenario's"**.

#### 5.1.1. Nieuw scenario aanmaken

Opmerking: deze bewerking is alleen mogelijk als alle io-producten aan de afstandsbediening van de Impresario Chronis io gekoppeld zijn. Raadpleeg de installatiehandleiding of een installateur als dit niet het geval is.

Kies **"---Nieuw---**" en bevestig door op **(⊙)** of **(ok)** te drukken.

Kies **"Naam ingeven"** of **"Naam kiezen"** en bevestig door op **(⊙)** of **(ok)** te drukken.

**"Naam ingeven"**: benoem het scenario en bevestig de naam door op **(ok)** te drukken.

**"Naam kiezen"**: kies de naam van het scenario in de lijst en bevestig door op **(ok)** te drukken.

Stuur alle producten van dit scenario naar de gewenste positie met de lokale afstandsbediening.

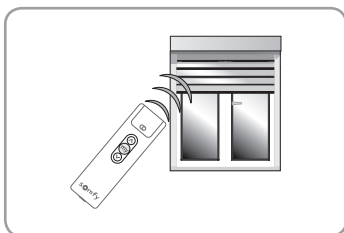

Als alle producten van het scenario in de gewenste positie staan, bevestigt u door op **(ok)** te drukken.

Opmerking: u moet alle producten die u in het scenario wilt opnemen laten bewegen, ook als ze al in de gewenste positie staan.

#### TIP

- Om een nieuw scenario aan te maken kunt u ook een bestaand scenario kopiëren en het daarna wijzigen.

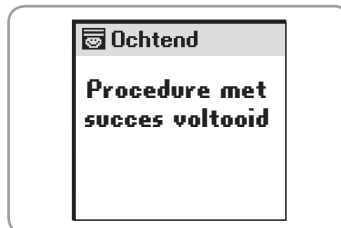
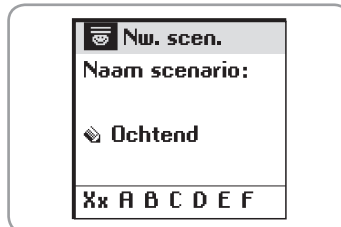
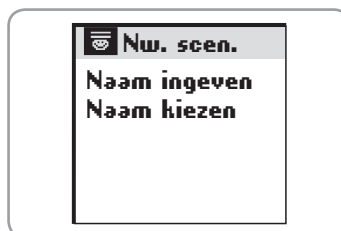

## 5.2. Scenario wijzigen

Kies het scenario:

- vanuit het hoofdscherm, of
- via "**Menu** > **Scenario's** 

Bevestig door op (⊙) of (ok) te drukken.



U kunt het scenario wijzigen, kopiëren, herbenoemen, verwijderen of testen.

Kies "Wijzigen" en bevestig door op (⊙) of (ok) te drukken.

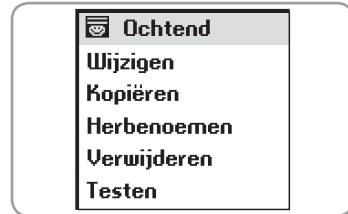

U kunt dan:

- een nieuw product aan het scenario toevoegen of de positie van een product in het scenario wijzigen (kies "**Motor toev.**"),
- een motor verwijderen (kies "**Motor verwijd.**"),
- een scenario afspelen (kies "**Testen**").



### 5.2.1. "Motor toevoegen"

Stuur alle nieuwe producten van het scenario naar de gewenste positie en/of zet de bestaande producten in hun nieuwe positie met behulp van de lokale afstandsbediening.

De producten van het scenario die naar wens ingeregeld zijn, hoeven niet opnieuw bevestigd te worden.

Druk op (ok) als alle wijzigingen uitgevoerd zijn.



### 5.2.2. "Motor verwijderen"

Om het product uit het scenario te verwijderen, is het voldoende om een commando te geven met de lokale afstandsbediening.

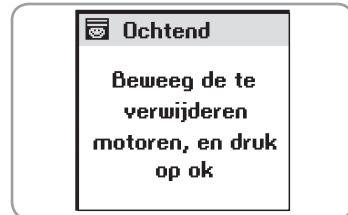

### 5.2.3. "Testen"

Alle motoren die bij dit scenario horen treden in werking, ook de motoren die u net gewijzigd hebt.

Als de test voltooid is, verschijnt het beginscherm weer.

## 5.3. Bestaand scenario kopiëren

Kies "Kopiëren" en druk op (⊙) of (ok) om snel een nieuw scenario aan te maken door een bestaand (eigen of voorgeprogrammeerd) scenario te kopiëren.

Geef het nieuw aangemaakte scenario een nieuwe naam via het invoerscherm. Bevestig de naam door op (ok) te drukken.

Daarna kunt u het scenario wijzigen (zie vorige pagina).

### 5.3.1. Bestand scenario herbenoemen

Kies "Herbenoemen" en druk op (  ) of (ok) om toegang te krijgen tot het invoerscherm.

Geef een nieuwe naam en bevestig door op (ok) te drukken.

### 5.3.2. Bestand scenario verwijderen

Plaats de cursor op "**Verwijderen**" en druk op (  ) of (ok) om het scenario te verwijderen.

De verwijdering van het geselecteerde scenario moet worden bevestigd door op (ok) te drukken. Om de huidige verwijdering te annuleren, drukt u op ( C ).

Opmerking: het scenario kan niet verwijderd worden als het gebruikt wordt in de programmering van een standaarddag (u moet vooraf de standaarddag wijzigen of verwijderen). In dat geval verschijnt er een informatiescherm. Druk op ( C ) om terug te gaan naar het vorige scherm.

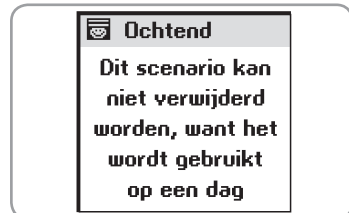
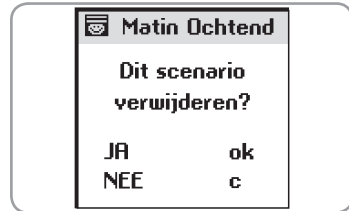

## 6. TIJDKLOK PROGRAMMEREN

Dankzij de ingebouwde tijd klok van de Impresario Chronis io kunt u aan de eerder aangemaakte scenario's specifieke tijdstippen koppelen om zo een aantal "standaarddagen" aan te maken (dagprogrammering). Deze "standaarddagen" kunnen op hun beurt weer gebruikt worden om "standaardweken" samen te stellen (weekprogrammering).

In automatische modus (dus als de Impresario Chronis io op de wandhouder is geplaatst) kan dan een "standaarddag" of een "standaardweek" geselecteerd worden. De betreffende scenario's worden dan automatisch op de geprogrammeerde tijden "afgespeeld".

### 6.1. Dagprogrammering (standaarddagen)

Selecteer uit de aangemaakte scenario's maximaal 4 scenario's en koppel er vaste tijden aan om een standaarddag aan te maken.

Op die manier kunnen 10 verschillende "standaarddagen" aangemaakt worden.

Eén standaarddag ("**Dag-sy**") is bij de ingebruikname al voorgeprogrammeerd. Deze dag ziet er als volgt uit:

- 7.30 uur: voorgeprogrammeerd scenario "**Open-sy**"
- 13.00 uur: voorgeprogrammeerd scenario "**Sfeer-sy**"
- 21.30 uur: voorgeprogrammeerd scenario "**Dicht-sy**"



### 6.2. Weekprogrammering (standaardweken)

Met de Impresario Chronis io kunt u op basis van de "standaarddagen" verschillende "standaardweken" aanmaken. Aan elke dag van de week kan een "standaarddag" gekoppeld worden, gekozen uit de 10 eerder aangemaakte dagen.

Bijvoorbeeld: van maandag tot vrijdag wordt de "Werk"-dag doorlopen en op zaterdag en zondag de "Weekend"-dag.

Op die manier kunnen 4 verschillende "standaardweken" geprogrammeerd worden.



### 6.3. Dagen programmeren

Dagen worden geprogrammeerd via het menu "**Menu > Dagen** 

### 6.3.1. Dag aanmaken

Kies "---Nieuw---" en bevestig door op (⊙) of (ok) te drukken.

**TIP**

- Om snel een nieuwe dag aan te maken kunt u een bestaande dag kopiëren en die daarna wijzigen.

Geef de naam van de nieuwe dag in.

Als de naam ingegeven is, bevestig u door op (ok) te drukken.

Een dag kan bestaan uit 1 tot 5 scenario's.

Aan elk scenario kan een vast tijdstip (⊙) of het tijdstip van zonsondergang (☾) gekoppeld worden.

Selecteer het eerste veld door op (⊙) te drukken.

Kies het gewenste symbool met behulp van de navigatietoetsen (⬅ ➡): vaste tijd (⊙) of schemering (☾).

Druk op (⊙) om uw keuze te bevestigen.

Verplaats de cursor met behulp van de navigatietoetsen (⬅ ➡) naar rechts om het tweede veld te selecteren.

Druk op (⊙) om toegang te krijgen tot het scenariokeuzescherf.

Kies het gewenste scenario met behulp van de navigatietoetsen (⬅ ➡).

Druk op (⊙) om het scenario op te slaan.

Als u voor een vaste tijd hebt gekozen, verplaats de cursor dan naar rechts om het uur en de minuten in te stellen (in het 3<sup>de</sup> en 4<sup>de</sup> veld).

Druk op (⊙).

Wijzig het uur en/of de minuten met behulp van de navigatietoetsen (⬅ ➡).

Opmerking: u kunt een reeds geprogrammeerd veld wijzigen door de cursor erop te plaatsen en dezelfde programmeerprocedure te herhalen.

Bevestig door op (ok) te drukken.

Ga naar het volgende scenario met behulp van de navigatietoetsen (⬇ ↵).

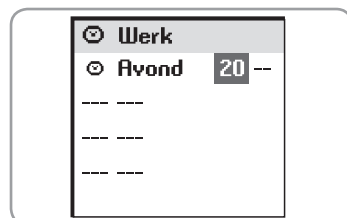
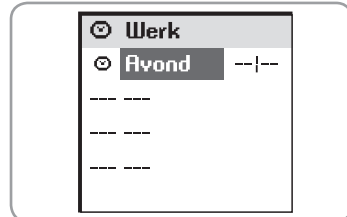
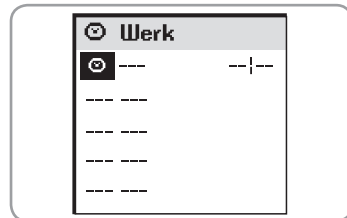
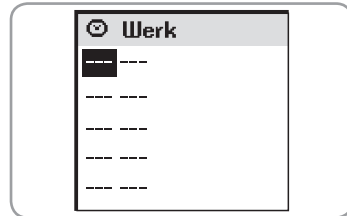

**TIP**

• Het (variabele) tijdstip van zonsondergang kan aan een scenario gekoppeld worden. Met deze functie kunt u bijvoorbeeld automatisch alle of een gedeelte van de rolluiken neerlaten als de avond invalt, zelfs als u nog niet thuis bent. Dit bespaart energie. Het vormt tevens een extra beveiliging van uw woning. De oorspronkelijke instelling kan gewijzigd worden via het menu **"Menu > Instellingen > Schemering"**. Zie "Instellingen".

**6.4. Dag bewerken / wijzigen / kopiëren / herbenoemen / verwijderen**

Elke bestaande dag kan worden bewerkt, gewijzigd, gekopieerd, herbenoemd of verwijderd.

Ga naar het menu **Menu > Dagen**, kies de gewenste dag met behulp van de toetsen (↑) en bevestig met (⊙) of (ok).

**6.4.1. Inhoud van een dag bewerken**

Kies **"Bewerken"** en druk op (⊙) of (ok) om de geprogrammeerde inhoud van een bepaalde dag te bekijken. Er verschijnt een volledig overzicht van de betreffende dag.

**6.4.2. Bestaande dag wijzigen**

Als het overzicht van de dag op het scherm staat, kunt u de programmering ervan wijzigen.

Kies **"Bewerken"** en bevestig door op (⊙) of (ok) te drukken.

Wijzig de geprogrammeerde parameters en bevestig door op (ok) te drukken.

**6.4.3. Bestaande dag kopiëren**

Kies "Kopiëren" en druk op (⊙) of (ok).

Geef de nieuw aangemaakte dag een nieuwe naam via het invoerscherm. Bevestig de naam door op (ok) te drukken.

Wijzig de geprogrammeerde parameters en bevestig uw nieuwe dag door op (ok) te drukken.

**6.4.4. Bestaande dag herbenoemen**

Kies "Herbenoemen" en druk op (⊙) of (ok).

Geef een nieuwe naam via het invoerscherm en bevestig door op (ok) te drukken.

**6.4.5. Bestaande dag verwijderen**

Kies **"Verwijderen"** en druk op (⊙) of (ok).

Bevestig door op (ok) te drukken of annuleer de verwijdering door op (C) te drukken.

Opmerking: de dag kan niet verwijderd worden als hij gebruikt wordt in de programmering van een standaardweek. In dat geval verschijnt er een informatiescherm. Druk op (C) om terug te gaan naar het vorige scherm.

In één week kunt u dezelfde dag meerdere keren gebruiken of een dag "leeg" laten. U kunt tot 4 verschillende weken aanmaken.

**6.5. Week aanmaken**

Weken worden geprogrammeerd via het menu

**"Menu > Weken"**.

Kies **"---Nieuw---**" met behulp van de toetsen (↑) en bevestig door op (⊙) of (ok) te drukken.

Geef de naam van de nieuwe week in.

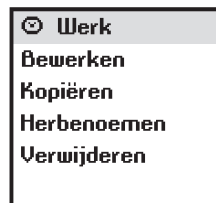

NL

Als de naam ingegeven is, bevestigt u door op (ok) te drukken.

Selecteer met behulp van de toetsen (↑ ↓) voor elke dag van de week de standaarddag die moet worden "afgespeeld". Sommige dagen kunnen ook "leeg" gelaten worden (---). Bevestig de programmering van de week door op (ok) te drukken.

Opmerking: de week begint op maandag (1 = maandag).

### 6.6. Week wijzigen / kopiëren / herbenoemen / verwijderen

Elke bestaande week kan worden gewijzigd, gekopieerd, herbenoemd of verwijderd.

Ga naar het menu **Menu > Weken** , kies de gewenste week met behulp van de toetsen (↑ ↓) en bevestig met () of (ok).

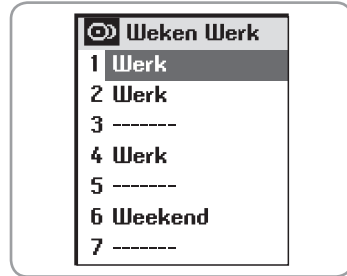

#### 6.6.1. Bestaande week wijzigen

Kies "**Bewerken**" en bevestig door op () of (ok) te drukken. Wijzig de geprogrammeerde parameters en bevestig door op (ok) te drukken.

#### 6.6.2. Bestaande week kopiëren

Kies "Kopiëren" en druk op () of (ok). Geef de nieuw aangemaakte week een nieuwe naam via het invoerscherm. Bevestig de naam door op (ok) te drukken. Wijzig de geprogrammeerde parameters en bevestig uw nieuwe week door op (ok) te drukken.



#### 6.6.3. Bestaande week herbenoemen

Kies "Herbenoemen" en druk op () of (ok). Geef een nieuwe naam via het invoerscherm en bevestig door op (ok) te drukken.

#### 6.6.4. Bestaande week verwijderen

Kies "Verwijderen" en druk op () of (ok). Bevestig door op (ok) te drukken of annuleer de verwijdering door op (C) te drukken.

## 7. STATUSMELDING

### 7.1. Fout tijdens een scenario

De Impresario Chronis io signaleert de beweging die op dat moment uitgevoerd wordt en bevestigt of alle producten naar de gekozen positie gestuurd zijn.



Is er een probleem, dan signaleert de Impresario Chronis io de naam van het betreffende product en het type fout. De fout wordt ook gesignaleerd door 10 keer oranje knipperen van het controlelampje.

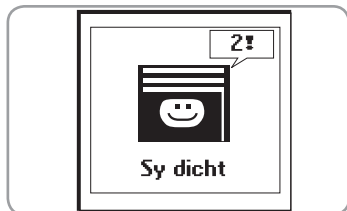

Om het type fout op te sporen en te identificeren, hoeft u slechts op **(ok)** te drukken.

De naam van het product met een fout wordt dan weergegeven.

Selecteer het product met de fout.

Druk nog een keer op de toets **(ok)**. De reden van de fout wordt weergegeven.

Druk nog een keer op **(ok)** om terug te gaan naar de lijst van producten met een fout.

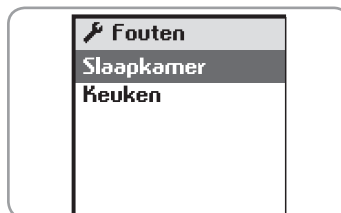

### Lijst van mogelijke fouten:

Scherfweergave	Oorzaak van de fout
Obstakel	Gestopt t.g.v. obstakeldetectie. Het luik is op een obstakel gestuit. Bij een obstakel in de op-richting moet u een neer-commando geven om de fout te wissen.
Thermisch	Oververhittingsbeveiliging van de motor geactiveerd. Bij te intensief gebruik treedt de beveiliging van de motor in werking. Wacht 15 minuten om de motor te laten afkoelen.
Lokaal	Motor in "lokale" modus (zie speciaal geval hieronder).
Radio	De motor reageert niet. De motor kan buiten radiobereik zijn of niet aangesloten op de voeding.
Fout	Diverse fouten.
Comm. onderbr.	Ander commando gestuurd vanuit ander bedieningspunt.
Deur open	Deur open-detectie (voor slotbesturingskastje).
Systeemsleutel	De afstandsbediening en de motor of ontvanger hebben niet dezelfde systeemsleutel.
Wind	Actief windcommando.

De fout blijft op het scherm gesignaleerd totdat de schermverlichting uitgaat (3 minuten). De fout van het laatst gegeven commando kan nog wel bekeken worden in **"Menu > Fouten !"**.

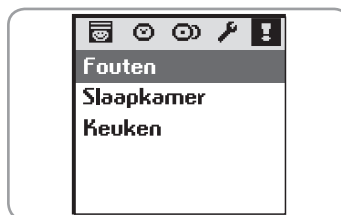

## 7.2. Speciaal geval van "Lokaal"-fout

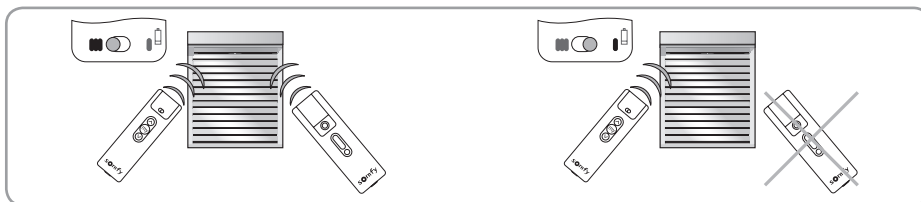

U kunt een product isoleren zonder uw programmering te wijzigen. Zet de cursor van de lokale afstandsbediening (Situ A/M) op "handmatige modus" (I).

Bij het lanceren van een volgend scenario signaleert de Impresario Chronis io een fout. Het betreffende product reageert namelijk niet op de commando's vanuit de Impresario Chronis io.

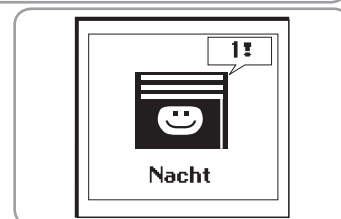

Het commando van de Impresario Chronis io kan indien gewenst geforceerd worden.  
 Als u tijdens de signalering van de fout op (ok) drukt, vraagt de Impresario Chronis io of u het commando wilt forceren of niet.

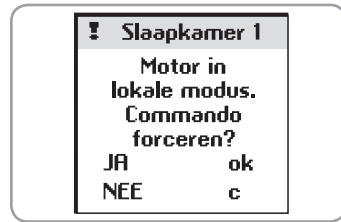

### 7.3. Speciaal geval van "Sleutel"-fout

Als een product niet dezelfde sleutel heeft als de Impresario Chronis io, toont het scherm de naam van het betreffende product en "**Systeemsleutel**".  
 Om de sleutel op te slaan, zie "*Installatiehandleiding, hoofdstuk 3. IO-SYSTEEMSLEUTEL*".

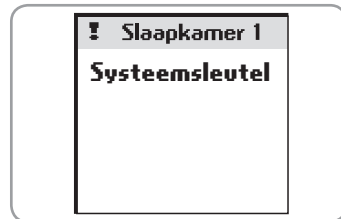

## 8. INSTELLINGEN

Menu: "Menu > Instellingen 

### 8.1. Taal

In de Impresario Chronis io zijn 5 talen beschikbaar: Frans, Engels, Duits, Italiaans en Nederlands.

Kies de taal met de toetsen (← →) en bevestig uw keuze met (ok).

### 8.2. Datum en tijd

Stel alle parameters in met de toetsen (← →) en bevestig door op (ok) te drukken.

### 8.3. Omschakeling zomer-/wintertijd

De automatische zomer-/wintertijdschakeling kan worden geactiveerd of gedeactiveerd. De Impresario Chronis io staat standaard ingesteld op automatische omschakeling.

Kies de gewenste optie met (☉) en bevestig door op (ok) te drukken.

### 8.4. Aanwezigheidssimulatie

Als de aanwezigheidssimulatie geactiveerd is, worden de geprogrammeerde (dag- of week-) scenario's op willekeurige wijze afgespeeld binnen een tijdsbestek variërend van 1 tot 30 minuten. Deze functie is handig als u voor langere tijd afwezig bent.

Kies de gewenste optie met (☉) en bevestig door op (ok) te drukken.

### 8.5. Schemering

Met de functie "**Schemering**" (☾) kunt u in automatische modus het tijdstip van een scenario laten afhangen van zonsondergang. Geef het tijdstip aan waarop het scenario in juni en in december moet worden afgespeeld. De Impresario Chronis io past dit tijdstip dan automatisch elke dag aan.

Kies de gewenste optie met (☉) en bevestig door op (ok) te drukken.

Opmerking: om de dagelijkse variatie goed te kunnen berekenen, mag het verschil tussen de twee tijdstippen niet groter zijn dan 9 uur.



NL

## 8.6. Scherm

De schermweergave kan op constant of tijdelijk ingesteld worden.

Wanneer het scherm op constant ingesteld is, brandt de schermverlichting heel de tijd.

Wanneer het scherm op tijdelijk ingesteld is, brandt de schermverlichting gedurende 3 minuten en gaat het scherm vervolgens in stand-by.

Kies de gewenste optie met (  ) en bevestig door op ( **ok** ) te drukken.



## 9. INSTALLATIE

### 9.1. Montage van de wandhouder

#### 9.1.1. Kiezen van de montageplaats van de wandhouder

Kies een goed toegankelijke plaats waar u de Impresario gemakkelijk kunt aflezen en gebruiken.

 De wandhouder moet binnen het draadloze bereik van alle te besturen producten geïnstalleerd worden. Controleer dit door vanaf de beoogde montageplaats van de wandhouder een scenario te lanceren.

Deze test kan gemakkelijk uitgevoerd worden:  
Kies een voorgeprogrammeerd scenario met de toetsen (   ). Speel het scenario af met (  ).

Controleer of alle producten commando's hebben ontvangen.

#### 9.1.2. Procedure voor het monteren van de wandhouder

Bevestig de wandhouder door middel van de 2 bijgeleverde schroeven aan de muur. Plaats hem op de optimale hoogte om het display goed te kunnen aflezen.

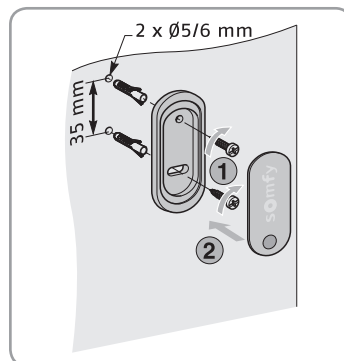
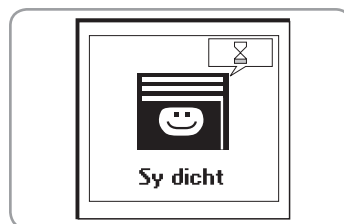

## 10. VERVANGEN VAN DE BATTERIJEN

Het symbol (  ) op het scherm signaleert dat het laadniveau van de batterijen laag is.

Tijdens het verwisselen van de batterijen blijven datum en tijd twee minuten in het geheugen opgeslagen. Alle andere geprogrammeerde gegevens blijven voor onbeperkte duur in het geheugen opgeslagen.

 Gebruik geen oplaadbare batterijen.

- Doe de voorklep van de afstandsbediening open. Hiervoor is geen gereedschap nodig.
- Plaats drie nieuwe alkalinebatterijen van het type AAA (LR03 – 1,5V) van hetzelfde merk en met dezelfde vervaldatum. Neem de op de afstandsbediening aangegeven polariteit in acht.

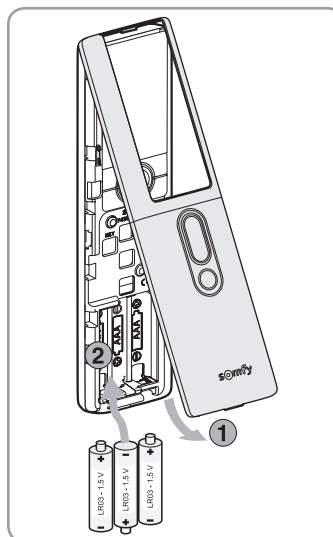

## 11. TECHNISCHE GEGEVENS

Radiofrequentie: 868-870 Mhz met LBT, io homecontrol®, tri-band bidirectioneel

Draadloos bereik: 20 m door 2 betonnen muren, 40 m met een io-repeater

Beschermingsgraad: IP 30

Bedrijfstemperatuur: 0 °C tot +60 °C

Afmetingen Impresario Chronis io in mm (h x b x d): 200 x 52 x 22

Afmetingen wandhouder in mm (h x b): 77 x 29

Voeding: 3 alkalinebatterijen van 1,5 V type AAA (LR03)

Maximumaantal gekoppelde motoren of ontvangers: 40

Beschadigde elektrische en elektronische producten en gebruikte batterijen mogen niet bij het huishoudelijk afval weggegooid worden. Lever ze in bij een inzamelpunt of een erkend centrum om zeker te zijn van een correcte recycling.



## 12. INDEX

<u>Beschrijving</u>	<u>Pagina's</u>	<u>Beschrijving</u>	<u>Pagina's</u>
<b>Aanwezigheidssimulatie</b>	<b>14</b>	<b>Standaarddag</b>	
<b>Automatische modus</b>	<b>4</b>	Aanmaken	10
<b>Automatische tijdomschakelfunctie</b>	<b>14</b>	Beschrijving	3
<b>Batterijen</b>	<b>15</b>	Herbenoemen	11
<b>Datum en tijd</b>	<b>14</b>	Kopiëren	11
<b>Handmatige modus</b>	<b>4</b>	Verwijderen	11
<b>Menu's (architectuur)</b>	<b>5</b>	Voorgeprogrammeerde scenario's	4, 8
<b>Motoren</b>		Wijzigen	11
Herbenoemen	6	<b>Standaardweek</b>	
Verwijderen	8	Aanmaken	11
<b>Navigatie</b>	<b>5</b>	Beschrijving	4
<b>Scenario</b>		Herbenoemen	12
Aanmaken	7	Kopiëren	12
Afspelen	4	Verwijderen	12
Beschrijving	2	Voorgeprogrammeerde scenario's	4, 8
Herbenoemen	9	Wijzigen	12
Kopiëren	8	<b>Taal</b>	<b>14</b>
Verwijderen	8	<b>Wandhouder</b>	<b>15</b>
Voorgeprogrammeerde scenario's	4, 8		
Wijzigen	8		
<b>Schemering</b>	<b>14</b>		

